

RWS-B SERIES

単出力 50W ~ 1500W

基板
・アモビム

- RWS50B ~ RWS600B  a_RWS-B_3 ページ
- RWS1000B, RWS1500B (/ME 含む)  a_RWS-B_16 ページ



■ 特 長

- 基本性能を維持し付加機能の最適化を図ったシンプルファンクションモデル
- 長寿命：電解コンデンサ寿命 5年以上 (Ta=40°C、負荷率100%、24h/日稼働)
- 標準品でカバー付きモデルを設定
- オプションとしてDINレール取付けタイプおよび同取付金具を設定 (50/100/150/300Wの24V出力タイプにDINレール取付金具付製品をラインアップ)
- UL508規格対応 (150W以下は5/12/24V出力タイプ、300Wは5V出力タイプ以外、600Wは24V出力タイプ)
- 1000/1500Wモデルには、医用規格適合モデル (/ME) をご用意 (医用規格絶縁クラス 2×MOPP対応)

■ 用 途

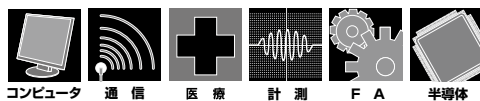

■ RoHS指令対応

■ 型名呼称方法

[RWS50B ~ RWS600B]

RWS 100B - 5 / □

シリーズ名 出力電力タイプ 定格出力電圧

オプション
無し：標準
/R：リモート ON/OFF コントロール仕様 (RWS300B, RWS600B のオプション)
/FO：リモートセンシング仕様 低電圧検出信号 (LV 信号) 仕様 並列運転仕様 (RWS600B のオプション)
/RFO：リモート ON/OFF コントロール仕様 リモートセンシング仕様 低電圧検出信号 (LV 信号) 仕様 並列運転仕様 (RWS600B のオプション)
/DIN：DIN レール対応金具取付タイプ (RWS50B ~ RWS300B のオプション)
/CO2：基板両面コーティングタイプ (注)

[RWS1000B・RWS1500B]

RWS 1000B - 12 / □

シリーズ名 出力電力タイプ 定格出力電圧

オプション
無し：標準
/R：リモート ON/OFF コントロール仕様
/FO：パワーフェイル信号 (PF 信号) 仕様 並列運転仕様
/RFO：リモート ON/OFF コントロール仕様 パワーフェイル信号 (PF 信号) 仕様 並列運転仕様
/RF：吸気ファン仕様
/ME：医用機器安全規格認定仕様
/CO2：基板両面コーティングタイプ (注)
/S：リモート ON/OFF コントロール仕様 外部信号用補助電源仕様

(注) /CO2 オプションは耐塵性向上の為、基板両面にコーティングを施しております。ただし、一部コーティングされない箇所がございますので、完全な効果が期待できないことがあります。

RWS-B

■ 製品ラインアップ

出力電圧	RWS50B	RWS100B	RWS150B	RWS300B	RWS600B	RWS1000B	RWS1500B
5V	●	●	●	●	●	—	—
12V	●	●	●	●	●	●	●
15V	—	●	●	●	●	●	●
24V	●	●	●	●	●	●	●
28V	—	—	●	—	—	—	—
36V	—	—	—	●	●	●	●
48V	●	●	●	●	●	●	●

■ オプションラインアップ

モデル		RWS50B	RWS100B	RWS150B	RWS300B	RWS600B	RWS1000B	RWS1500B	
オプション	/CO2	●	●	●	●	●	●	●	
	/R	—	—	—	●	●	●	●	
	/FO	並列運転	—	—	—	—	●	●	●
		低電圧検出	—	—	—	—	(LV信号)	(PF信号)	(PF信号)
		リモートセンシング	—	—	—	—	●	(標準装備)	(標準装備)
		ファンアラーム	—	—	—	—	—	●	●
	/RFO	リモートON/OFFコントロール	—	—	—	—	●	●	●
		並列運転	—	—	—	—	●	●	●
		低電圧検出	—	—	—	—	(LV信号)	(PF信号)	(PF信号)
		リモートセンシング	—	—	—	—	●	(標準装備)	(標準装備)
	ファンアラーム	—	—	—	—	—	●	●	
	/RF	—	—	—	—	—	●	●	
	/DIN	●(5～24V)	●(24V)	●(24V)	●(24V)	—	—	—	
	/ME	—	—	—	—	—	●	●	
/S	—	—	—	—	—	●	●		
オプション 説明	/CO2：基板両面コーティング								
	/R：リモートON/OFFコントロール(外部電圧印加方式)								
	/FO (RWS600B)：並列運転、低電圧検出信号(LV信号)、リモートセンシング								
	/FO (RWS1000B・RWS1500B)：並列運転、低電圧検出信号(PF信号)、リモートセンシング、ファンアラーム								
	/RFO (RWS600B)：リモートON/OFFコントロール、並列運転、低電圧検出信号(LV信号)、リモートセンシング								
	/RFO (RWS1000B・RWS1500B)：リモートON/OFFコントロール、並列運転、低電圧検出信号(PF信号)、リモートセンシング、ファンアラーム								
	/RF：吸い込みファンタイプ								
	/DIN：DIN レール対応金具取付タイプ								
	/ME (RWS1000B・RWS1500B)：医用規格適合タイプ ※ a_RWS-B_18 ページをご覧ください。								
/S：外部信号用補助電源(5V/1A) + リモートON/OFFコントロール(接点・外部電圧印加方式)									

RWS50B仕様規格 (ご使用前にご覧ください)

仕様項目・単位		型名	RWS50B-5	RWS50B-12	RWS50B-24	RWS50B-48
入力	入力電圧範囲	(*2)(*12)	V AC85 ~ 265 (47 ~ 63Hz) または DC120 ~ 370			
	効率 (100/115VAC) (typ)	(*1)	77/78	82/83	86/86	86/87
	効率 (200/230VAC) (typ)	(*1)	79/79	84/84	87/87	88/88
	入力電流 (100/115VAC) (typ)	(*1)	A 1.1/1.0			
	入力電流 (200/230VAC) (typ)	(*1)	A 0.7/0.65			
	突入電流 (100/200VAC) (typ)	(*1)(*3)	A 18/36 (Ta = 25°C, コールドスタート時)			
	漏洩電流	(*10)	mA 0.75 以下			
出力	定格出力電圧		5	12	24	48
	最大出力電流		10	4.3	2.2	1.1
	最大出力電力		50	51.6	52.8	52.8
	最大入力変動	(*6)(*12)	20	48	96	192
	最大負荷変動	(*7)(*12)	40	96	192	384
	最大温度変動		0.02% /°C 以下			
	出力リップルノイズ (0 ≤ Ta ≤ 70°C)	(*4)(*5)	120	150	150	200
	出力リップルノイズ (-20 ≤ Ta < 0°C)	(*4)(*5)	160	180	180	300
	保持時間 (typ)	(*1)	ms 15 (100/115VAC時), 95 (200/230VAC時)			
	出力電圧可変範囲		VDC 4.50 - 5.75	VDC 10.8 - 13.8	VDC 21.6 - 27.6	VDC 43.2 - 52.8
機能	過電流保護	(*8)	A 10.50 -	A 4.52 -	A 2.31 -	A 1.16 -
	過電圧保護	(*9)	VDC 6.0 - 7.0	VDC 14.4 - 16.8	VDC 28.8 - 33.6	VDC 55.2 - 64.8
	並列運転		-			
	直列運転		可能			
	入力瞬時電圧低下保護		SEMI-F47 準拠 (200VAC時のみ)			
環境	動作温度	(*11)(*12)	°C -20 ~ +70 (-20°C :50%, -10 ~ +45°C :100%, +70°C :20%)			
	保存温度		°C -30 ~ +75°C			
	動作湿度		% RH 30 ~ 90 (非結露)			
	保存湿度		% RH 10 ~ 90 (非結露)			
	耐振動		非動作時 10-55Hz (1分間掃引), 19.6m/s ² 一定, X,Y,Z 各方向 1時間			
	耐衝撃		196.1m/s ² 以下			
	冷却方式		自然空冷			
絶縁	耐電圧		入力 - FG : 2kVAC (20mA), 入力 - 出力 : 3kVAC (20mA) 出力 - FG : 500VAC (100mA) 各 1分間			
	絶縁抵抗		100MΩ 以上 (出力 - FG : 500VDC, 25°C, 70%RH)			
適応規格	安全規格		UL62368-1, CSA62368-1, EN62368-1, UL508 (5V,12V,24V), CSA C22.2 No.107.1-01. (5V,12V,24V), UL60950-1, CSA60950-1, EN60950-1 各認定 (60950-1の有効期限: 2020年12月20日) 電気用品安全法 別表第八 準拠 (100VAC時のみ)			
	雑音端子電圧、雑音電界強度	(*13)	EN55011/EN55032-B, FCC-B, VCCI-B 各準拠			
	イミュニティ	(*13)	IEC61000-6-2, IEC61000-4-2, -3, -4, -5, -6, -8, -11 各準拠			
構造	質量 (typ)	g	230			
	サイズ (W x H x D)	mm	34 × 82 × 81.5 (外觀図参照)			
標準価格 (税別)		円	2,700			

ご使用前に取扱説明書をお読みください。

(*1) Ta = 25°C、定格出力電圧および最大出力電力時の値です。

(*2) 各種安全規格 (UL, CSA, EN) 申請時は「100 ~ 240VAC、50 ~ 60Hz」です。

(*3) 内蔵ノイズフィルタへの入力サージ電流 (0.2ms 以下) は除きます。

(*4) 入力変動、負荷変動、出力リップルについては特性測定回路を参照ください。

(*5) 低温時でかつ低入力電圧時は仕様を満たさない場合がありますが、1秒後には仕様を満たします。

(*6) 85 - 265VAC、負荷一定時の値です。

(*7) 無負荷 - 全負荷、入力電圧一定時の値です。

(*8) 自動復帰型のヒックアップです。

過負荷・短絡状態は避けてください。

(*9) OVP 回路は出力遮断方式手動リセット型です。(入力再投入で出力が復帰します。)

(*10) UL, CSA, EN および電気用品安全法 (60Hz) の測定値です。Ta = 25°C

(*11) 標準取付時のディレーティング値です。負荷・周囲温度ディレーティングを参照ください。

(取扱説明書: 5-2. 取付方向及び出力ディレーティング)

負荷 (%) は、最大出力電力または最大出力電流のパーセントです。最大負荷を超えないようにしてください。

(*12) 入力電圧 100VAC 以下の時は出力ディレーティングが必要です。入力電圧による出力ディレーティングを参照ください。

(*13) 電源は最終装置に組み込まれる製品と考えられます。

最終装置で EMC 規格に基づいて評価を実施してください。

特性測定回路

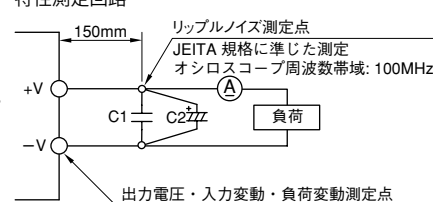

C1 : フィルムコンデンサ 0.1μF
C2 : 電解コンデンサ 100μF

RWS100B仕様規格 (ご使用前にご覧ください)

仕様項目・単位		型名	RWS100B-5	RWS100B-12	RWS100B-15	RWS100B-24	RWS100B-48
入力	入力電圧範囲	(*2)(*11) V	AC85 ~ 265 (47 ~ 63Hz) または DC120 ~ 370				
	力率 (100/200VAC) (typ)	(*1)(*11)	0.95/0.90				
	効率 (100/115VAC) (typ)	(*1)(*11) %	77/77.5	82/83	83/84	85/86	85/86
	効率 (200/230VAC) (typ)	(*1)(*11) %	79/79	84/84	85/85	87/87.5	87/87
	入力電流 (100/115VAC) (typ)	(*1)(*11) A	1.0/0.9				
	入力電流 (200/230VAC) (typ)	(*1)(*11) A	0.5/0.45				
	突入電流 (100/200VAC) (typ)	(*1)(*3)(*11) A	15/30 (Ta = 25°C, コールドスタート時)				
出力	漏洩電流	(*9) mA	0.75 以下				
	定格出力電圧	VDC	5	12	15	24	48
	最大出力電流	A	14	8.5	6.8	4.5	2.1
	最大出力電力	W	70	102	102	108	100.8
	最大入力変動	(*5)(*11) mV	20	48	60	96	192
	最大負荷変動	(*6)(*11) mV	40	96	120	192	384
	最大温度変動		0.02% /°C 以下				
	出力リップルノイズ (0 ≤ Ta ≤ 70°C)	(*4) mV	120	150	150	150	200
	出力リップルノイズ (-20 ≤ Ta < 0°C)	(*4) mV	160	180	180	180	300
	保持時間 (typ)	(*12) ms	20				
機能	出力電圧可変範囲	VDC	4.50 - 5.75	10.8 - 13.8	13.5 - 17.25	21.6 - 27.6	43.2 - 52.8
	過電流保護	(*7) A	14.7 -	8.93 -	7.14 -	4.73 -	2.21 -
	過電圧保護	(*8) VDC	6.0 - 7.0	14.4 - 16.8	18.0 - 21.0	28.8 - 33.6	55.2 - 64.8
	並列運転		-				
	直列運転		可能				
環境	入力瞬時電圧低下保護		SEMI-F47 準拠 (200VAC時のみ)				
	動作温度	(*10)(*11) °C	-20 ~ +70 (-20°C : 50%, -10 ~ +45°C : 100%, +70°C : 20%)				
	保存温度	°C	-30 ~ +75				
	動作湿度	% RH	30 ~ 90 (非結露)				
	保存湿度	% RH	10 ~ 90 (非結露)				
	耐振動		非動作時 10-55Hz (1 分間掃引), 19.6m/s ² 一定, X,Y,Z 各方向 1 時間				
	耐衝撃		196.1m/s ² 以下				
絶縁	耐電圧		入力 - FG : 2kVAC (20mA), 入力 - 出力 : 3kVAC (20mA) 出力 - FG : 500VAC (100mA) 各 1 分間				
	絶縁抵抗		100MΩ 以上 (出力 - FG 間 : 500VDC, 25°C, 70%RH)				
適応規格	安全規格		UL62368-1, CSA62368-1, EN62368-1, UL508 (5V,12V,24V), CSA C22.2 No.107.1-01. (5V,12V,24V), UL60950-1, CSA60950-1, EN60950-1 各認定 (60950-1 の有効期限 : 2020 年 12 月 20 日) 電気用品安全法 別表第八 準拠 (100VAC 時のみ)				
	高調波入力電流規制		IEC61000-3-2 準拠				
	雑音端子電圧、雑音電界強度	(*13)	EN55011/EN55032-B, FCC-B, VCCI-B 各準拠				
	イミュニティ	(*13)	IEC61000-6-2, IEC61000-4-2, -3, -4, -5, -6, -8, -11 各準拠				
構造	質量 (typ)	g	400				
	サイズ (W x H x D)	mm	39 × 94 × 108 (外観図参照)				
標準価格 (税別)	円	4,000					

ご使用前に取扱説明書をお読みください。

- (*1) Ta = 25°C、定格出力電圧および最大出力電力時の値です。
- (*2) 各種安全規格 (UL, CSA, EN) 申請時は「100 ~ 240VAC、50 ~ 60Hz」です。
- (*3) 内蔵ノイズフィルタへの入力サージ電流 (0.2ms 以下) は除きます。
- (*4) 入力変動、負荷変動、出力リップルについては特性測定回路を参照ください。
- (*5) 85 - 265VAC、負荷一定時の値です。
- (*6) 無負荷 - 全負荷、入力電圧一定時の値です。
- (*7) 5V - 15V モデル: 定電流電圧垂下および、自動復帰型の間欠動作です。
24V - 48V モデル: 自動復帰型の定電流電圧垂下です。
過負荷・短絡状態は避けてください。
- (*8) OVP 回路は出力遮断方式手動リセット型です。(入力再投入で出力が復帰します。)
- (*9) UL, CSA, EN および電気用品安全法 (60Hz) の測定値です。Ta = 25°C
- (*10) 標準取付時のディレーティング値です。負荷・周囲温度ディレーティングを参照ください。
(取扱説明書 : 5-2. 取付方向及び出力ディレーティング)
- 負荷 (%) は、最大出力電力または最大出力電流のパーセントです。最大負荷を超えないようにしてください。
- (*11) 入力電圧 110VAC 以下の時は出力ディレーティングが必要です。入力電圧による出力ディレーティングを参照ください。
- (*12) 入力電圧 110/200VAC、Ta = 25°C、定格出力電圧および最大出力電力時の値です。
- (*13) 電源は最終装置に組み込まれる製品と考えられます。
最終装置で EMC 規格に基づいて評価を実施してください。

特性測定回路

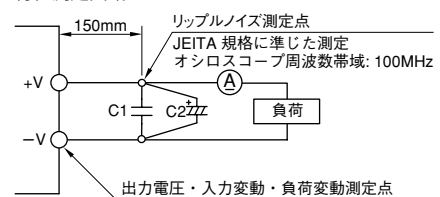

C1 : フィルムコンデンサ 0.1μF
C2 : 電解コンデンサ 100μF

RWS150B仕様規格 (ご使用前にご覧ください)

仕様項目・単位		型名	RWS150B-5	RWS150B-12	RWS150B-15	RWS150B-24	RWS150B-28	RWS150B-48	
入力	入力電圧範囲	(*2)(*11)	V AC85 ~ 265 (47 ~ 63Hz) または DC120 ~ 370						
	力率 (100/200VAC) (typ)	(*1)(*11)	0.95/0.90						
	効率 (100/115VAC) (typ)	(*1)(*11)	77/77.5	84/84.5	84/84.5	86/86.5	86/86.5	86/86.5	
	効率 (200/230VAC) (typ)	(*1)(*11)	79/79.5	87/87.5	87/87.5	89/89.5	89/89.5	89/89.5	
	入力電流 (100/115VAC) (typ)	(*1)(*11)	A 1.5/1.3	1.9/1.8					
	入力電流 (200/230VAC) (typ)	(*1)(*11)	A 0.8/0.7	1.0/0.9					
	突入電流 (100/200VAC) (typ)	(*1)(*3)(*11)	A	16/32 (Ta = 25°C, コールドスタート時)					
漏洩電流	(*9)	mA	0.75 以下						
出力	定格出力電圧	VDC	5	12	15	24	28	48	
	最大出力電流	A	21	13	10	6.5	5.4	3.3	
	最大出力電力	W	105	156	150	156	151.2	158.4	
	最大入力変動	(*5)(*11)	mV 20	48	60	96	112	192	
	最大負荷変動	(*6)(*11)	mV 40	96	120	192	224	384	
	最大温度変動			0.02% / °C 以下					
	出力リップルノイズ (0 ≤ Ta ≤ 70°C)	(*4)	mV 120	150	150	150	180	200	
	出力リップルノイズ (-20 ≤ Ta < 0°C)	(*4)	mV 160	180	180	180	240	300	
保持時間 (typ)	(*12)	ms	20						
機能	出力電圧可変範囲	VDC	4.50 - 5.75	10.8 - 13.8	13.5 - 17.25	21.6 - 27.6	25.2 - 32.2	43.2 - 52.8	
	過電流保護	(*7)	A 22.05 -	13.65 -	10.50 -	6.83 -	5.67 -	3.47 -	
	過電圧保護	(*8)	VDC 6.0 - 7.0	14.4 - 16.8	18.0 - 21.0	28.8 - 33.6	33.6 - 39.2	55.2 - 64.8	
	並列運転		-						
	直列運転		可能						
	入力瞬時電圧低下保護		SEMI-F47 準拠 (200VAC時のみ)						
環境	動作温度	(*10)(*11)	°C -20 ~ +70 (-20°C : 50%, -10 ~ +40°C : 100%, +70°C : 20%)						
	保存温度		°C -30 ~ +75						
	動作湿度		% RH 30 ~ 90 (非結露)						
	保存湿度		% RH 10 ~ 90 (非結露)						
	耐振動		非動作時 10-55Hz (1 分間掃引), 19.6m/s ² 一定, X,Y,Z 各方向 1 時間						
	耐衝撃		196.1m/s ² 以下						
絶縁	冷却方式		自然空冷						
	耐電圧		入力 - FG : 2kVAC (20mA), 入力 - 出力 : 3kVAC (20mA) 出力 - FG : 500VAC (100mA) 各 1 分間						
	絶縁抵抗		100MΩ 以上 (出力 - FG : 500VDC, 25°C, 70%RH)						
適応規格	安全規格		UL62368-1, CSA62368-1, EN62368-1, UL508 (5V,12V,24V), CSA C22.2 No.107.1-01. (5V,12V,24V), UL60950-1, CSA60950-1, EN60950-1 各認定 (60950-1の有効期限: 2020年12月20日) 電気用品安全法 別表第八 準拠 (100VAC 時のみ)						
	高調波入力電流規制		IEC61000-3-2 準拠						
	雑音端子電圧、雑音電界強度	(*13)	EN55011/EN55032-B, FCC-B, VCCI-B 各準拠						
	イミュニティ	(*13)	IEC61000-6-2, IEC61000-4-2, -3, -4, -5, -6, -8, -11 各準拠						
構造	質量 (typ)	g	480						
	サイズ (W x H x D)	mm	41 × 94 × 128 (外觀図参照)						
標準価格 (税別)	円	5,000							

ご使用前に取扱説明書をお読みください。

(*1) Ta = 25°C、定格出力電圧および最大出力電力時の値です。

(*2) 各種安全規格 (UL, CSA, EN) 申請時は「100 ~ 240VAC、50 ~ 60Hz」です。

(*3) 内蔵ノイズフィルタへの入力サージ電流 (0.2ms 以下) は除きます。

(*4) 入力変動、負荷変動、出力リップルについては特性測定回路を参照ください。

(*5) 85 - 265VAC、負荷一定時の値です。

(*6) 無負荷 - 全負荷、入力電圧一定時の値です。

(*7) 5V - 15V モデル: 定電流電圧垂下および、自動復帰型の間欠動作です。

24V - 48V モデル: 自動復帰型の定電流電圧垂下です。

過負荷・短絡状態は避けてください。

(*8) OVP 回路は出力遮断方式手動リセット型です。(入力再投入で出力が復帰します。)

(*9) UL, CSA, EN および電気用品安全法 (60Hz) の測定値です。Ta = 25°C

(*10) 標準取付時のディレーティング値です。負荷・周囲温度ディレーティングを参照ください。

(取扱説明書: 5-2. 取付方向及び出力ディレーティング)

負荷 (%) は、最大出力電力または最大出力電流のパーセントです。最大負荷を超えないようにしてください。

(*11) 入力電圧 110VAC 以下の時は出力ディレーティングが必要です。入力電圧による出力ディレーティングを参照ください。

(*12) 入力電圧 110/200VAC、Ta=25°C、定格出力電圧および最大出力電力時の値です。

(*13) 電源は最終装置に組み込まれる製品と考えられます。

最終装置で EMC 規格に基づいて評価を実施してください。

特性測定回路

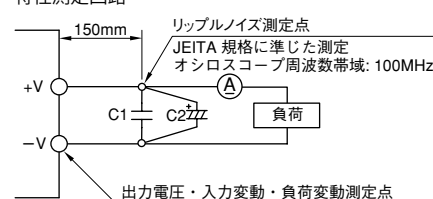

C1: フィルムコンデンサ 0.1μF

C2: 電解コンデンサ 100μF

RWS300B仕様規格 (ご使用前にご覧ください)

仕様項目・単位		型名	RWS300B-5	RWS300B-12	RWS300B-15	RWS300B-24	RWS300B-36	RWS300B-48
入力	入力電圧範囲	(*2)(*11) V	AC85 ~ 265 (47 ~ 63Hz) または DC120 ~ 370					
	力率 (100/200VAC) (typ)	(*1)(*11)	0.95/0.90					
	効率 (100/115VAC) (typ)	(*1)(*11) %	75/75	79/79.5	81/81.5	85/85	85/85	85/85
	効率 (200/230VAC) (typ)	(*1)(*11) %	78/78.5	82/82.5	84/84.5	88/88	88/88	88/88
	入力電流 (100/115VAC) (typ)	(*1)(*11) A	3.3/3.1					
	入力電流 (200/230VAC) (typ)	(*1)(*11) A	1.8/1.6					
	突入電流 (100/200VAC) (typ)	(*1)(*3)(*11) A	17/34 (Ta = 25°C, コールドスタート時)					
出力	漏洩電流	(*9) mA	0.75 以下					
	定格出力電圧	VDC	5	12	15	24	36	48
	最大出力電流	A	50	25	20	12.5	8.4	6.3
	最大出力電力	W	250	300	300	300	302.4	302.4
	最大入力変動	(*5)(*11) mV	20	48	60	96	144	192
	最大負荷変動	(*6)(*11) mV	40	96	120	192	288	384
	最大温度変動		0.02% /°C 以下					
	出力リップルノイズ (0 ≤ Ta ≤ 70°C)	(*4) mV	120	150	150	150	200	200
	出力リップルノイズ (-20 ≤ Ta < 0°C)	(*4) mV	160	180	180	180	240	500
	保持時間 (typ)	(*12) ms	20					
	出力電圧可変範囲	VDC	4.50 - 5.75	10.8 - 13.8	13.5 - 17.2	21.6 - 27.6	32.4 - 41.4	43.2 - 52.8
機能	過電流保護	(*7) A	52.50 -	26.25 -	21.00 -	13.13 -	8.82 -	6.62 -
	過電圧保護	(*8) VDC	6.0 - 7.0	14.4 - 16.8	18.0 - 21.0	28.8 - 33.6	43.2 - 50.4	55.2 - 64.8
	リモート ON/OFF		オプション					
	並列運転		-					
	直列運転		可能					
環境	入力瞬時電圧低下保護		SEMI-F47 準拠 (200VAC時のみ)					
	動作温度	(*10)(*11) °C	-20 ~ +70 (-20°C : 50%, -10 ~ +50°C : 100%, +60°C : 85%, +70°C : 50%)					
	保存温度	°C	-30 ~ +75					
	動作湿度	% RH	30 ~ 90 (非結露)					
	保存湿度	% RH	10 ~ 90 (非結露)					
	耐振動		非動作時 10-55Hz (1 分間掃引), 19.6m/s ² 一定, X,Y,Z 各方向 1 時間					
	耐衝撃		196.1m/s ² 以下					
絶縁	冷却方式		内蔵ファンによる強制空冷					
	耐電圧		入力 - FG : 2kVAC (20mA), 入力 - 出力 : 3kVAC (20mA) 出力 - FG : 500VAC (100mA) 各 1 分間					
適応規格	絶縁抵抗		100MΩ以上 (出力 - FG : 500VDC, 25°C, 70%RH)					
	安全規格		UL62368-1, CSA62368-1, EN62368-1, UL508 (5Vを除く), CSA C22.2 No.107.1-01, (5Vを除く), UL60950-1, CSA60950-1, EN60950-1 各認定 (60950-1の有効期限: 2020年12月20日) 電気用品安全法 別表第八 準拠 (100VAC時のみ)					
	高調波入力電流規制		IEC61000-3-2 準拠					
	雑音端子電圧、雑音電界強度	(*13)	EN55011/EN55032-B, FCC-B, VCCI-B 各準拠					
構造	イミュニティ	(*13)	IEC61000-6-2, IEC61000-4-2, -3, -4, -5, -6, -8, -11 各準拠					
	質量 (typ)	g	900					
標準価格 (税別)	円	41 × 102 × 170 (外觀図参照) 14,160						

ご使用前に取扱説明書をお読みください。

- (*1) Ta = 25°C、定格出力電圧および最大出力電力時の値です。
- (*2) 各種安全規格 (UL, CSA, EN) 申請時は「100 ~ 240VAC、50 ~ 60Hz」です。
- (*3) 内蔵ノイズフィルタへの入力サージ電流 (0.2ms 以下) は除きます。
- (*4) 入力変動、負荷変動、出力リップルについては特性測定回路を参照ください。
- (*5) 85 - 265VAC、負荷一定時の値です。
- (*6) 無負荷 - 全負荷、入力電圧一定時の値です。
- (*7) 5V - 15V モデル: 定電流電圧垂下および、自動復帰型の間欠動作です。
24V - 48V モデル: 自動復帰型の定電流電圧垂下です。
過負荷・短絡状態は避けてください。
- (*8) OVP 回路は出力遮断方式手動リセット型です。(入力再投入で出力が復帰します。)
- (*9) UL, CSA, EN および電気用品安全法 (60Hz) の測定値です。Ta = 25°C
- (*10) 標準取付時のディレーティング値です。負荷・周囲温度ディレーティングを参照ください。
(取扱説明書: 5-2. 取付方向及び出力ディレーティング)
- 負荷 (%) は、最大出力電力または最大出力電流のパーセントです。最大負荷を超えないようにしてください。
- (*11) 入力電圧 110VAC 以下の時は出力ディレーティングが必要です。入力電圧による出力ディレーティングを参照ください。
- (*12) 入力電圧 110/200VAC、Ta=25°C、定格出力電圧および最大出力電力時の値です。
- (*13) 電源は最終装置に組み込まれる製品と考えられます。
最終装置で EMC 規格に基づいて評価を実施してください。

特性測定回路

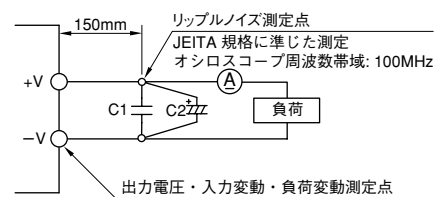

C1: フィルムコンデンサ 0.1μF
C2: 電解コンデンサ 100μF

RWS600B仕様規格 (ご使用前にご覧ください)

仕様項目・単位		型名	RWS600B-5	RWS600B-12	RWS600B-15	RWS600B-24	RWS600B-36	RWS600B-48
入力	入力電圧範囲	(*2)(*11)	V AC85 ~ 265 (47 ~ 63Hz) または DC120 ~ 330					
	力率 (100/200VAC) (typ)	(*1)(*11)	0.95/0.90					
	効率 (100/115VAC) (typ)	(*1)(*11)	74/74	81/82	81/82	84/85	85/85	85/85
	効率 (200/230VAC) (typ)	(*1)(*11)	77/77.5	84/84.5	84/84.5	88/88.5	88/88.5	88/88.5
	入力電流 (100/115VAC) (typ)	(*1)(*11)	A 6.5/6.2 7.2/6.6					
	入力電流 (200/230VAC) (typ)	(*1)(*11)	A 3.6/3.2 4.0/3.6					
	突入電流 (100/200VAC) (typ)	(*1)(*3)(*11)	A 20/40 (Ta = 25°C)					
	漏洩電流	(*9)	mA 0.75 以下					
出力	定格出力電圧	VDC	5	12	15	24	36	48
	最大出力電流	A	100	50	40	25	16.7	12.5
	最大出力電力	W	500	600	600	600	601.2	600
	最大入力変動	(*5)(*11)	mV 20 48 60 96 144 192					
	最大負荷変動	(*6)(*11)	mV 40 96 120 192 288 384					
	最大温度変動		0.02% /°C 以下					
	出力リップルノイズ (0 ≤ Ta ≤ 70°C)	(*4)	mV 120 150 150 150 200 200					
	出力リップルノイズ (-20 ≤ Ta < 0°C)	(*4)	mV 160 180 180 180 240 500					
	保持時間 (typ)	(*12)	ms 20					
	出力電圧可変範囲	VDC	4.50 - 5.75 10.8 - 13.8 13.5 - 17.2 21.6 - 27.6 32.4 - 41.4 43.2 - 52.8					
機能	過電流保護	(*7)	A 105.0 - 52.5 - 42.0 - 26.3 - 17.5 - 13.1 -					
	過電圧保護	(*8)	VDC 6.0 - 7.0 14.4 - 16.8 18.0 - 21.0 28.8 - 33.6 43.2 - 50.4 55.2 - 64.8					
	リモート ON/OFF		オプション					
	並列運転		オプション					
	直列運転		可能					
	入力瞬時電圧低下保護		SEMI-F47 準拠 (200VAC時のみ)					
環境	動作温度	(*10)(*11)	°C -20 ~ +70 (-20 ~ +50°C : 100%, +70°C : 50%)					
	保存温度		°C -30 ~ +75					
	動作湿度		% RH 30 ~ 90 (非結露)					
	保存湿度		% RH 10 ~ 90 (非結露)					
	耐振動		非動作時 10-55Hz (1 分間掃引), 19.6m/s ² 一定, X,Y,Z 各方向 1 時間					
	耐衝撃		196.1m/s ² 以下					
絶縁	冷却方式		内蔵ファンによる強制空冷					
	耐電圧		入力 - FG : 2kVAC (20mA), 入力 - 出力 : 3kVAC (20mA) 出力 - FG : 500VAC (100mA) 各 1 分間					
適応規格	絶縁抵抗		100MΩ以上 (出力 - シャーシ : 500VDC, 25°C, 70%RH)					
	安全規格		UL62368-1, CSA62368-1, EN62368-1, UL508 (24Vのみ), CSA C22.2 No.107.1-01. (24Vのみ), UL60950-1, CSA60950-1, EN60950-1 各認定 (60950-1 の有効期限 : 2020 年 12 月 20 日) 電気用品安全法 別表第八 準拠 (100VAC 時のみ)					
	高調波入力電流規制		IEC61000-3-2 準拠					
	雑音端子電圧	(*14)	EN55011/EN55032-B, FCC-B, VCCI-B 各準拠					
	雑音電界強度	(*13)(*14)	EN55011/EN55032-B, FCC-B, VCCI-B 各準拠					
構造	イミュニティ	(*14)	IEC61000-6-2, IEC61000-4-2, -3, -4, -5, -6, -8, -11 各準拠					
	質量 (typ)	g	1600					
	サイズ (W x H x D)	mm	61 x 120 x 190 (外觀図参照)					
標準価格 (税別)	円	20,700						

ご使用前に取扱説明書をお読みください。

(*1) Ta = 25°C、定格出力電圧および最大出力電力時の値です。

(*2) 各種安全規格 (UL, CSA, EN) 申請時は「100 ~ 240VAC、50 ~ 60Hz」です。

(*3) 内蔵ノイズフィルタへの入力サージ電流 (0.2ms 以下) は除きます。

(*4) 入力変動、負荷変動、出力リップルについては特性測定回路を参照ください。

(*5) 85 - 265VAC、負荷一定時の値です。

(*6) 無負荷 - 全負荷、入力電圧一定時の値です。

(*7) 5V - 15V モデル : 定電流電圧垂下および、自動復帰型の間欠動作です。

24V - 48V モデル : 自動復帰型の定電流電圧垂下です。

過負荷・短絡状態は避けてください。

(*8) OVP 回路は出力遮断方式手動リセット型です。(入力再投入で出力が復帰します。)

(*9) UL, CSA, EN および電気用品安全法 (60Hz) の測定値です。Ta = 25°C

(*10) 標準取付時のディレーティング値です。負荷・周囲温度ディレーティングを参照ください。

(取扱説明書 : 5-2. 取付方向及び出力ディレーティング)

負荷 (%) は、最大出力電力または最大出力電流のパーセントです。最大負荷を超えないようにしてください。

(*11) 入力電圧 110VAC 以下の時は出力ディレーティングが必要です。入力電圧による出力ディレーティングを参照ください。

(*12) 入力電圧 110/200VAC、Ta=25°C、定格出力電圧および最大出力電力時の値です。

(*13) 入力ラインにクランプフィルタ (TDK ZCAT3035-1330) 使用。

(*14) 電源は最終装置に組み込まれる製品と考えられます。

最終装置で EMC 規格に基づいて評価を実施してください。

特性測定回路

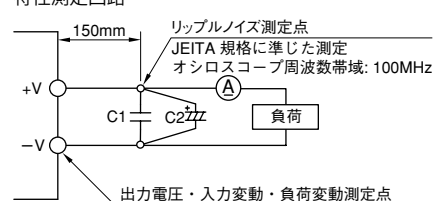

C1 : フィルムコンデンサ 0.1μF
C2 : 電解コンデンサ 100μF

外觀図

[RWS50B]

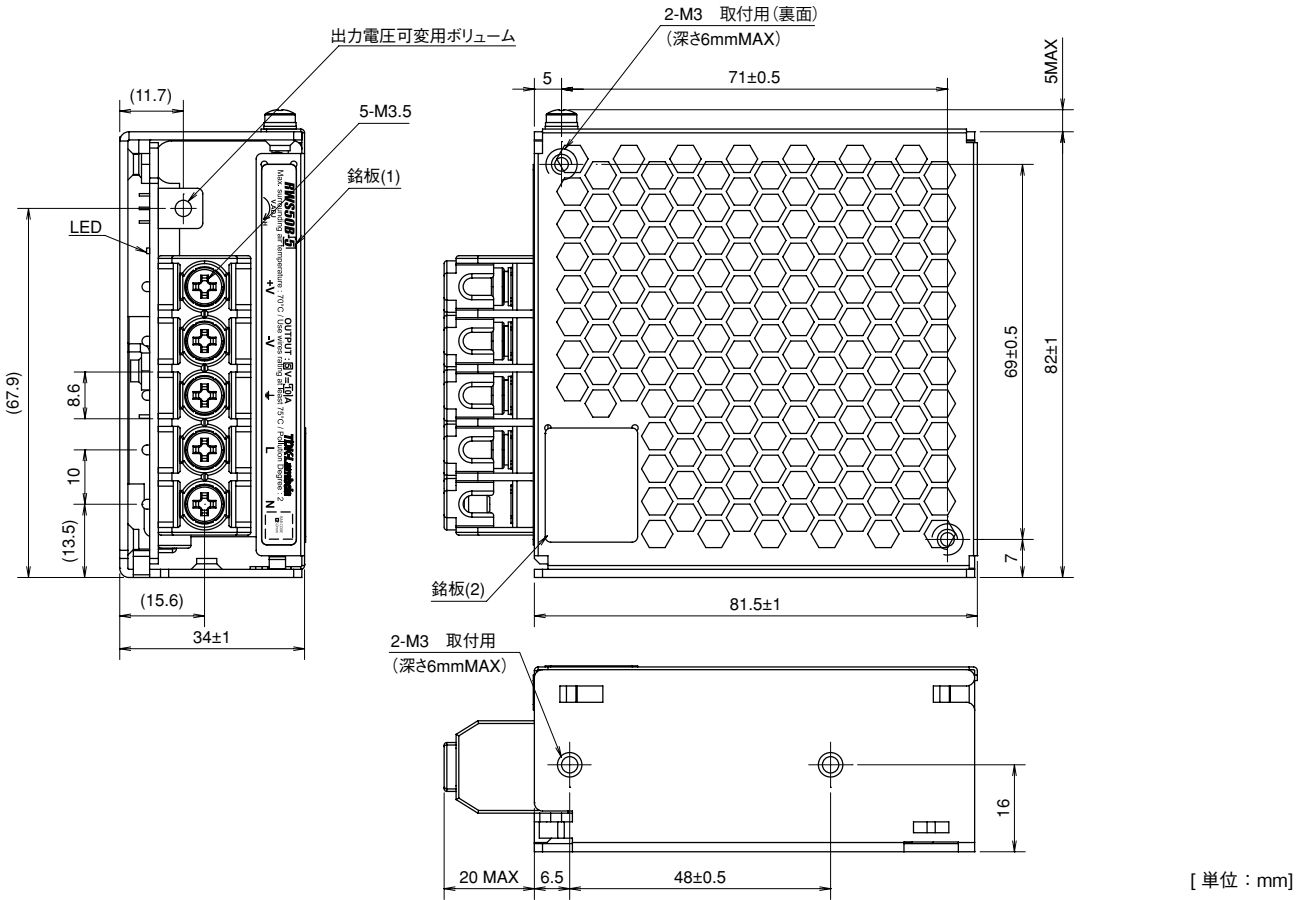

[RWS100B]

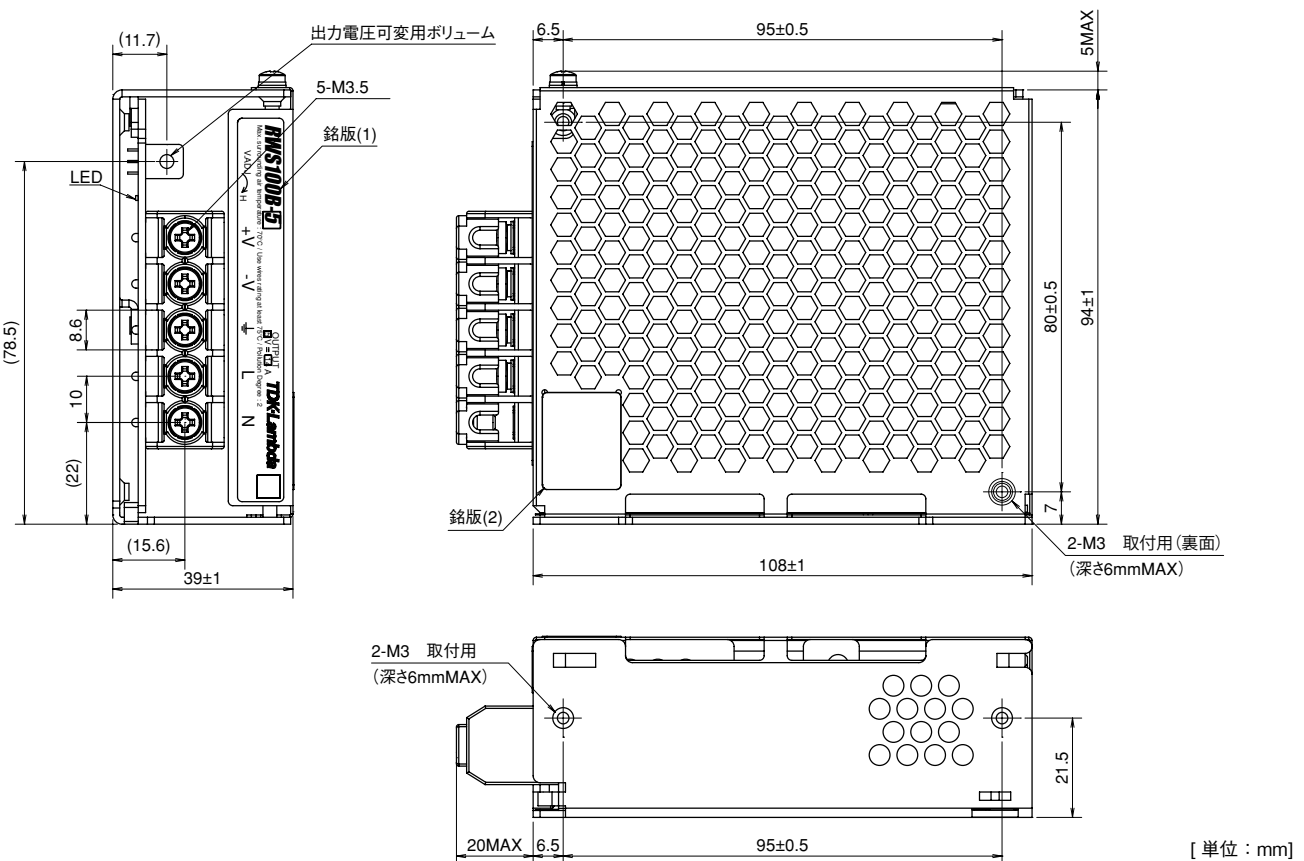

RWS-B

外觀図

[RWS150B]

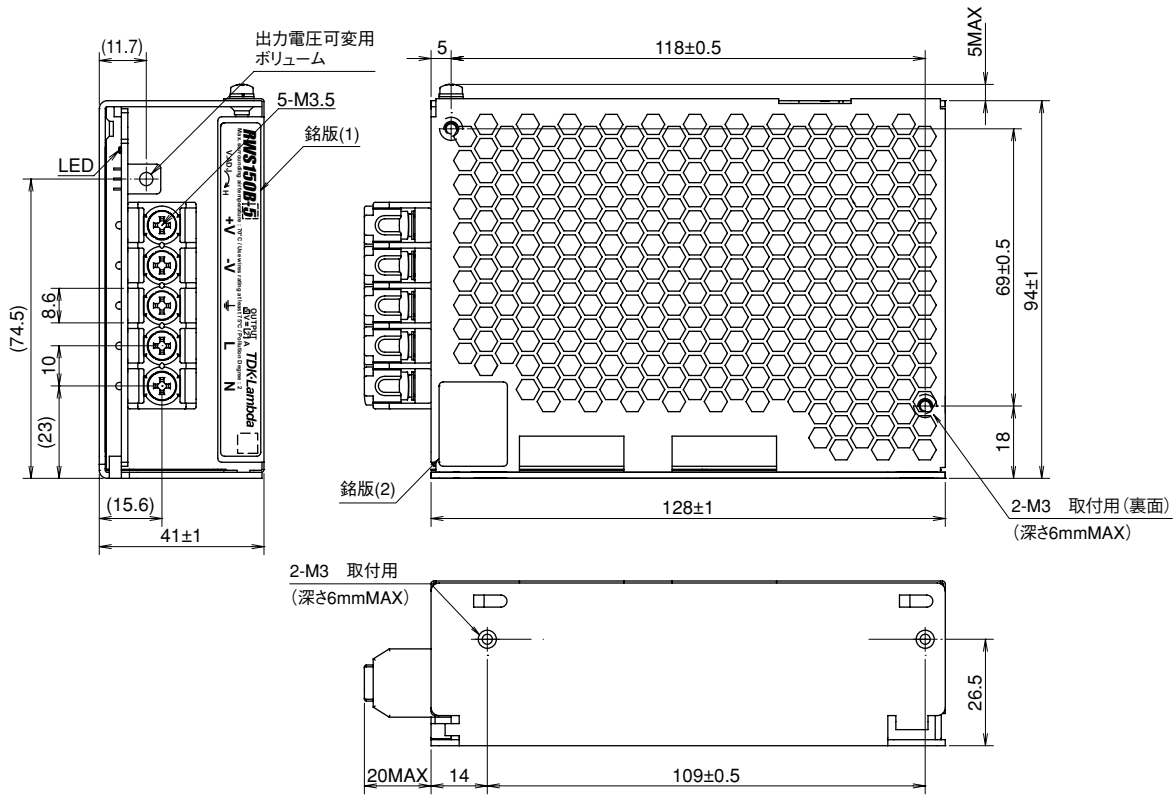

[単位 : mm]

[RWS300B]

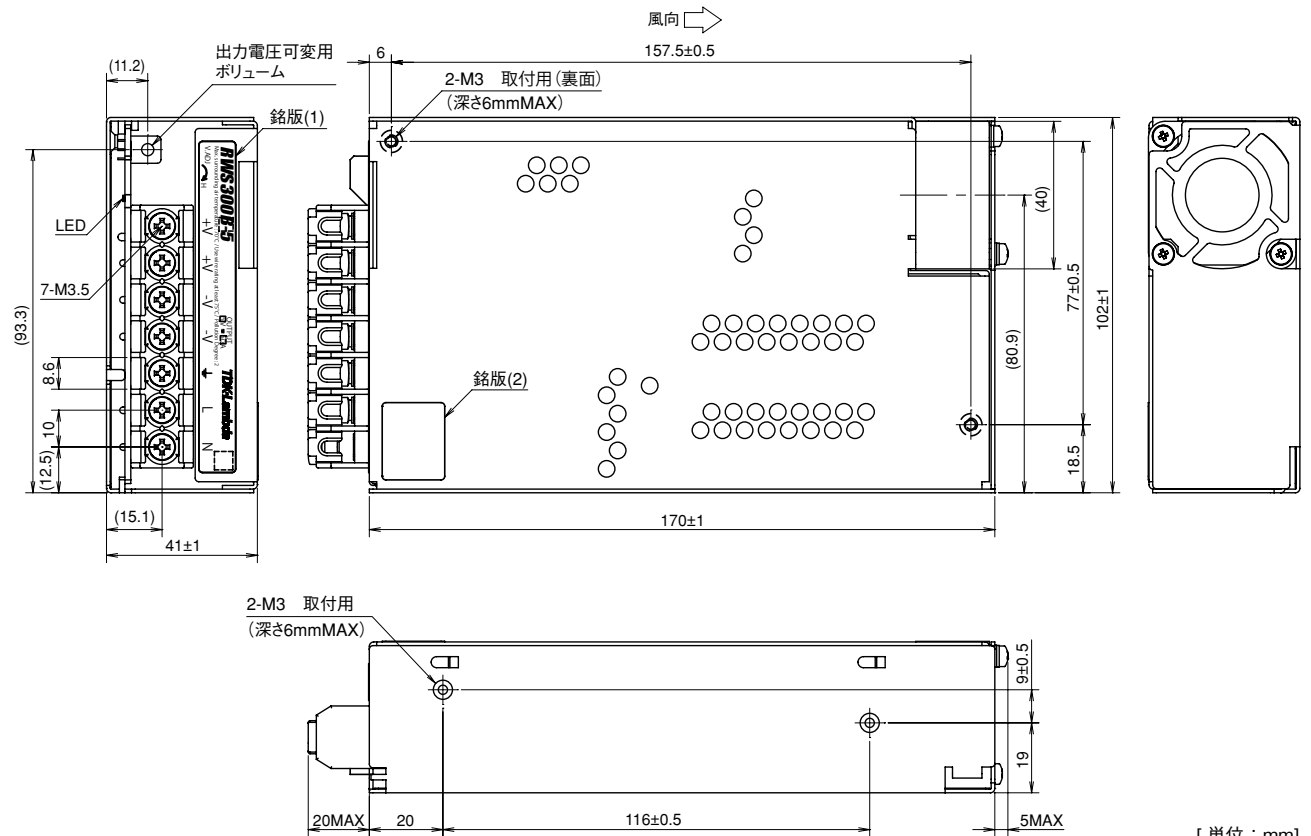

[単位 : mm]

・製品を正しく、安全にご使用いただくために、最新の納入仕様書をぜひご請求ください。
 ・記載内容は、改良その他により予告なく変更する場合がありますので、あらかじめご了承ください。

外觀圖

[RWS600B]

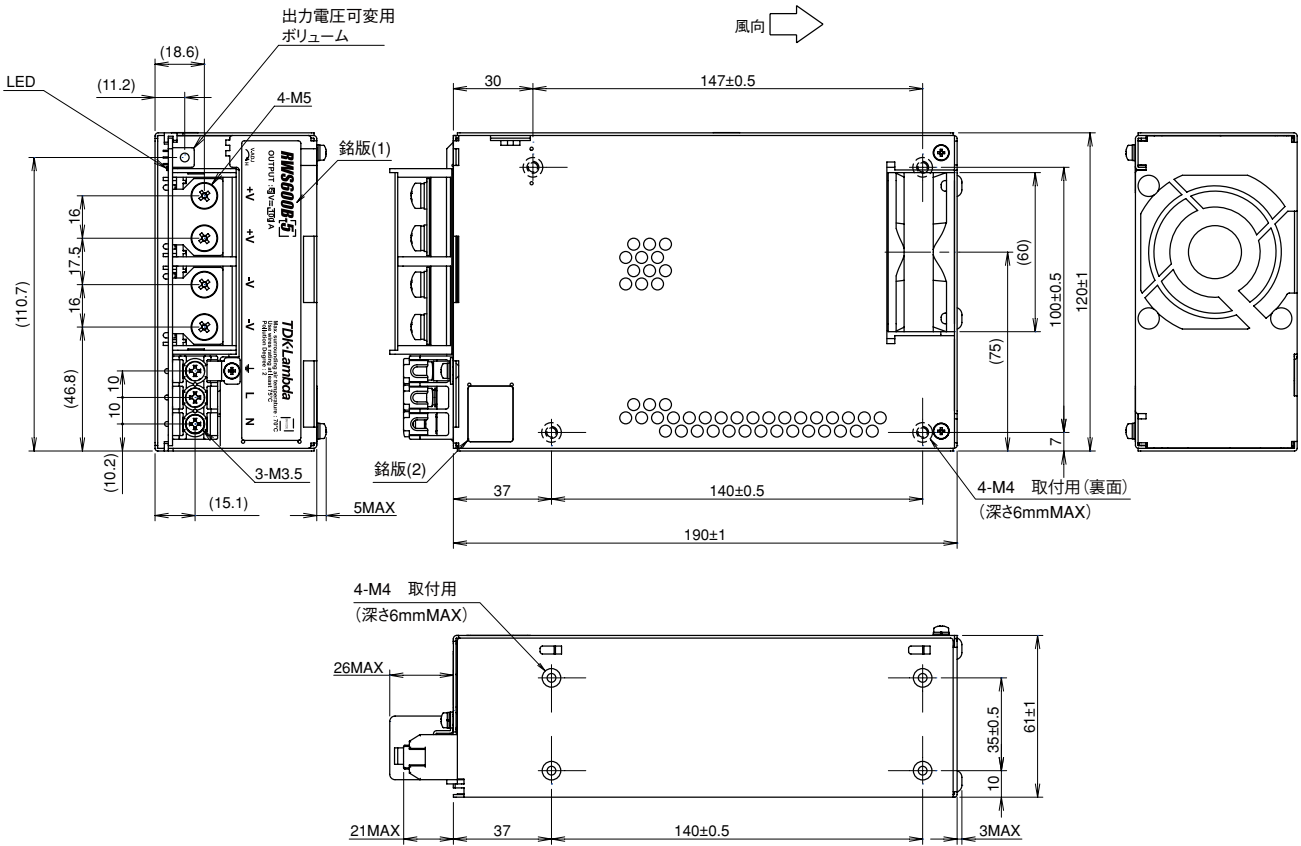

[単位 : mm]

RWS50B-600B 取扱説明書

ご使用前に取扱説明書を必ずお読みください。注意事項を十分に留意の上、製品をご使用ください。

RWS50B-600B取扱説明書 https://product.tdk.com/info/ja/documents/instruction_manual/rws-b_apl_j.pdf

ブロックダイアグラム

[RWS50B]

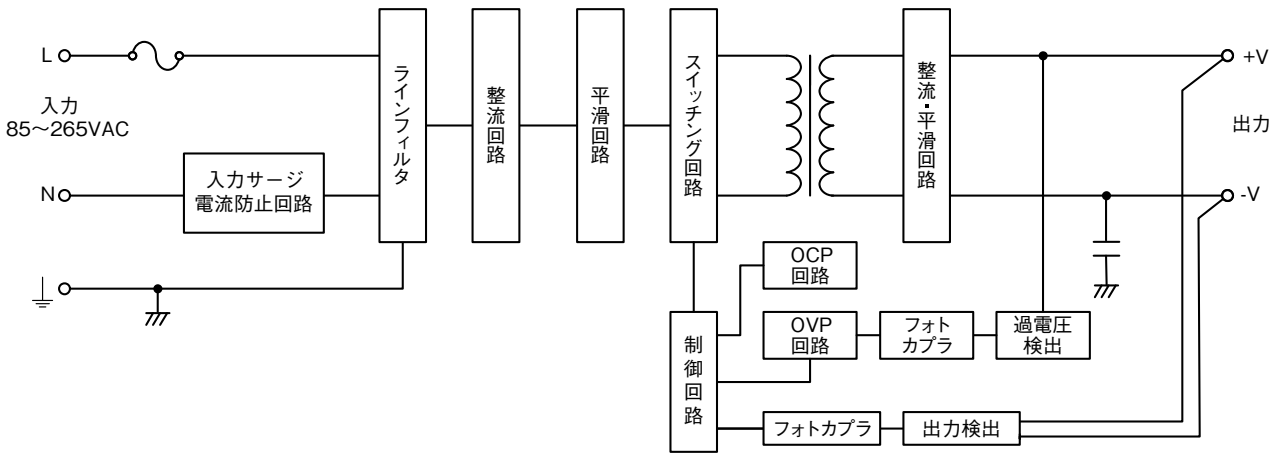

- ヒューズ容量 3.15A
- 回路方式・発振周波数 他励フライバック方式 100kHz

[RWS100B]

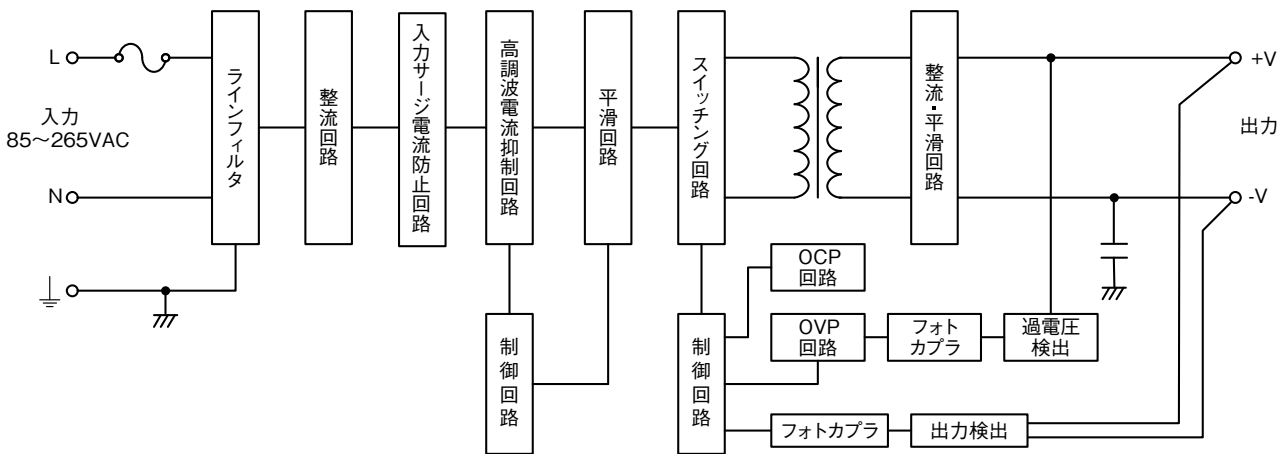

- ヒューズ容量 3.15A
- 回路方式・発振周波数 シングルフォワード方式 120kHz
高調波電流抑制回路：アクティブフィルタ方式 65kHz (固定)

ブロックダイヤグラム

[RWS150B]

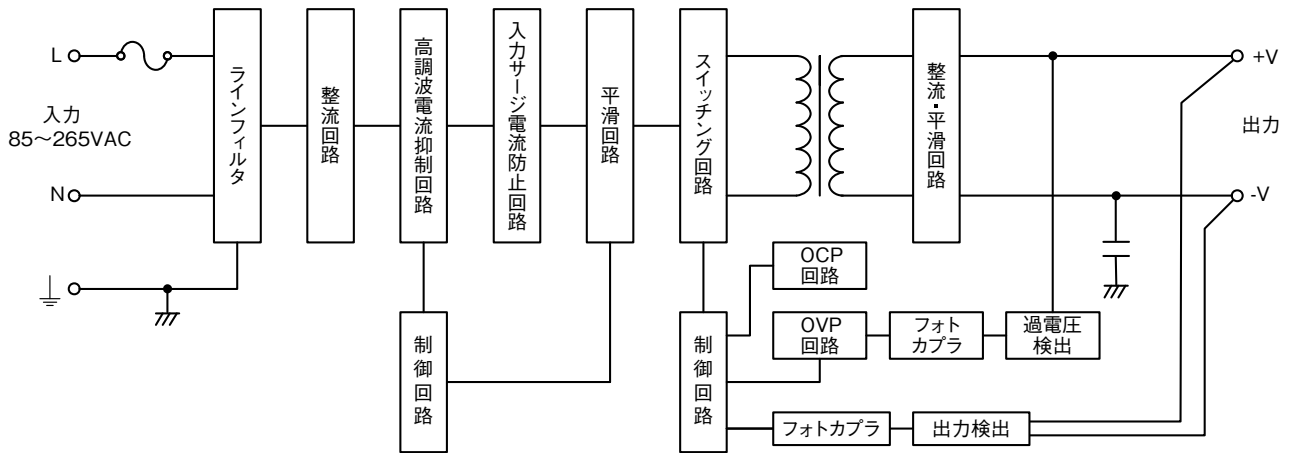

- ヒューズ容量
5A

- 回路方式・発振周波数
シングルフォワード方式 120kHz
高調波電流抑制回路：アクティブフィルタ方式 65kHz (固定)

[RWS300B, RWS300B/R]

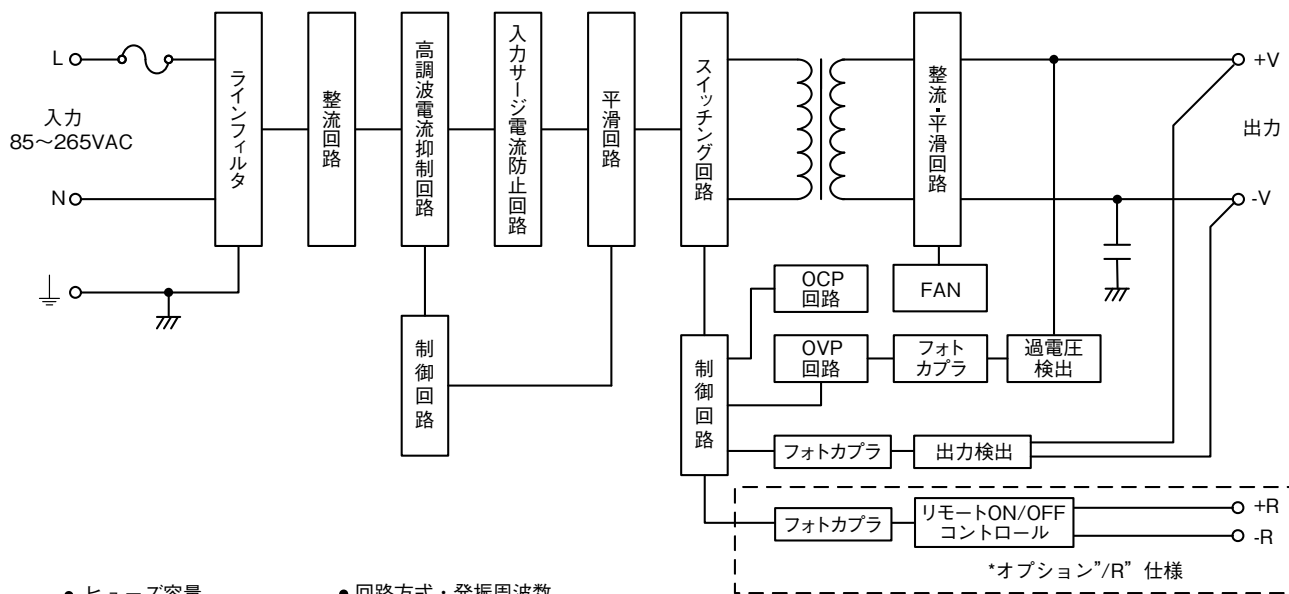

- ヒューズ容量
10A

- 回路方式・発振周波数
シングルフォワード方式 120kHz
高調波電流抑制回路：アクティブフィルタ方式 65kHz (固定)

ブロックダイアグラム

[RWS600B, RWS600B/R]

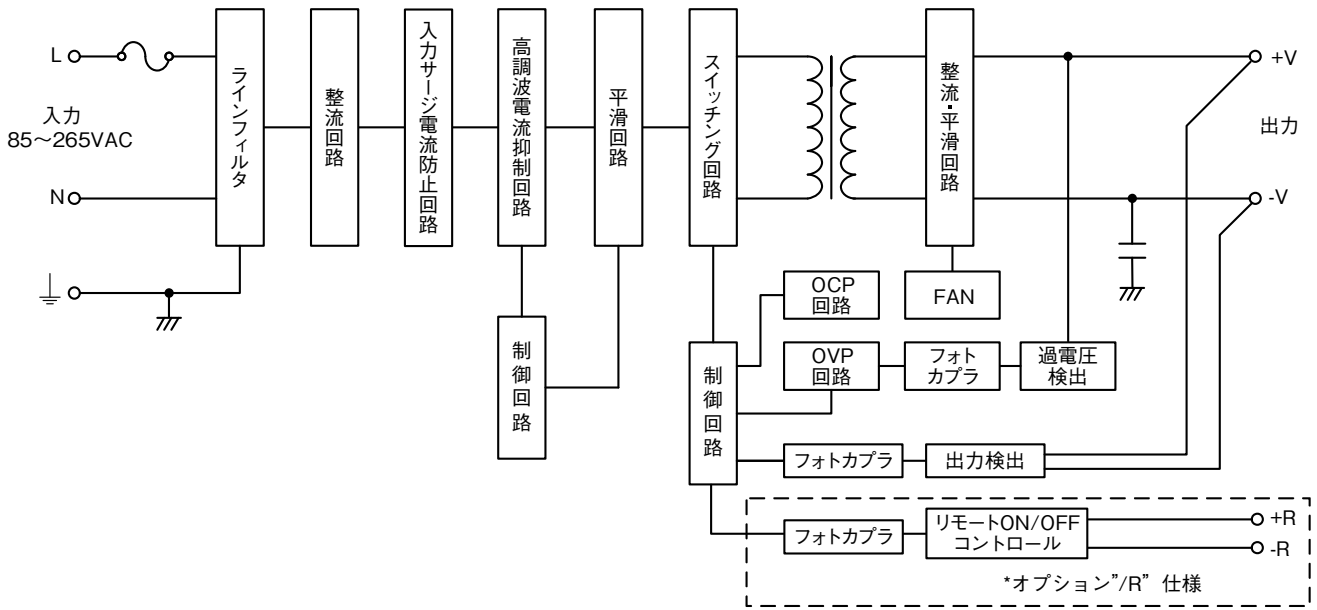

[RWS600B/FO, RWS600B/RFO]

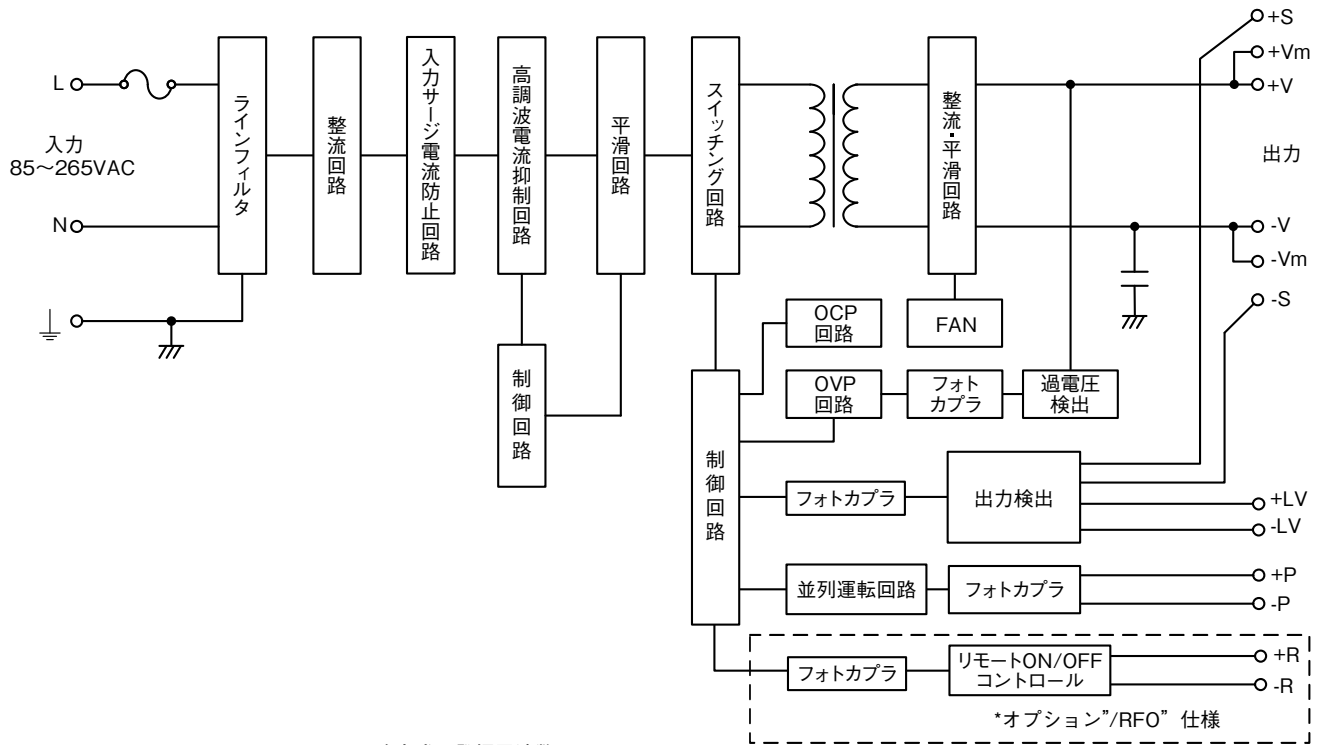

- ヒューズ容量 15A

- 回路方式・発振周波数
 カスケードフォワード方式 190kHz
 高調波電流抑制回路：アクティブフィルタ方式 50kHz-70kHz (拡散)

シーケンスタイムチャート

[RWS50B-RWS150B]

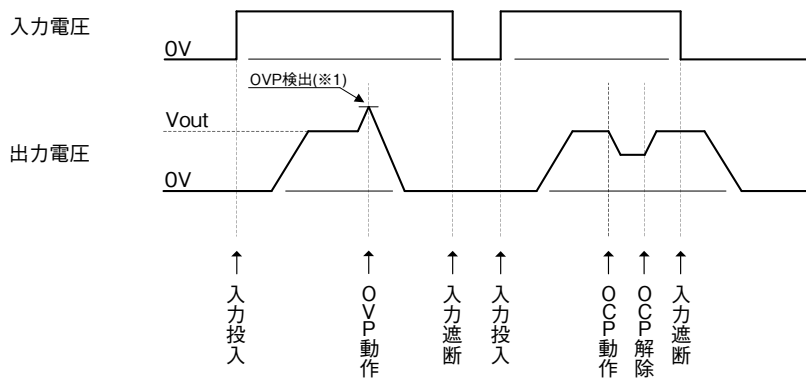

(※1) OVP検出点
5V - 28V : 120%~140%
48V : 115%~135%

[RWS300B]

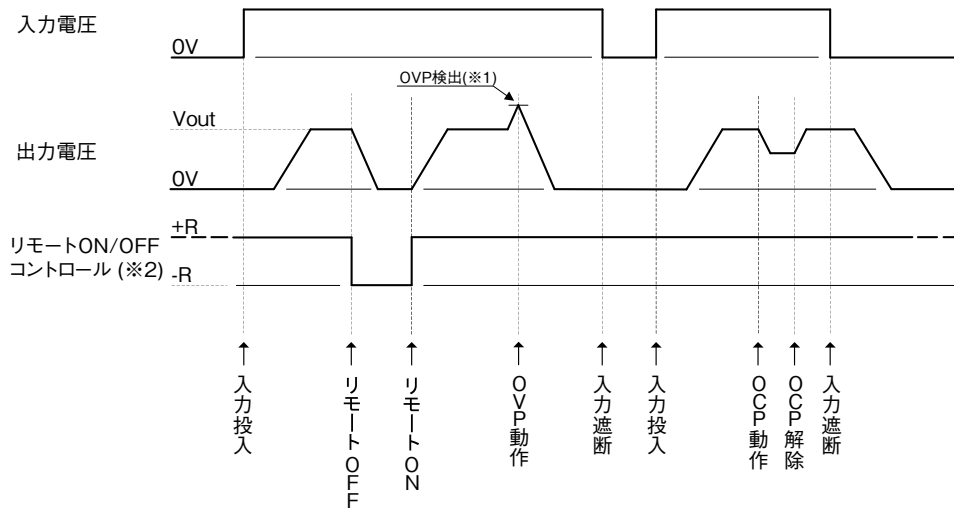

(※1) OVP検出点
5V - 36V : 120%~140%
48V : 115%~135%

(※2) +R & -R間レベル
4.5V以上 : 出力ON
0.5V以下 : 出力OFF

[RWS600B]

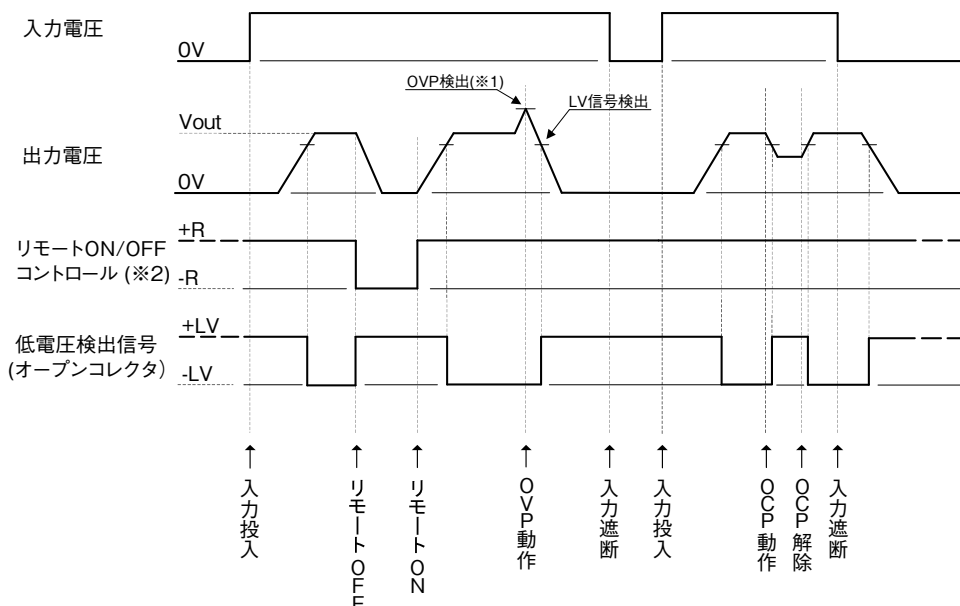

(※1) OVP検出点
5V - 36V : 120%~140%
48V : 115%~135%

(※2) +R & -R間レベル
4.5V以上 : 出力ON
0.5V以下 : 出力OFF

RWS1000B仕様規格 (ご使用前にご覧ください)

仕様項目・単位		型名	RWS1000B-12	RWS1000B-15	RWS1000B-24	RWS1000B-36	RWS1000B-48	
入力	入力電圧範囲 (*2)(*11)	V	AC85 ~ 265 (47 ~ 63Hz) または DC120 ~ 340					
	力率 (100/200VAC) (typ)	(*1)	0.98/0.95					
	効率 (100/115VAC) (typ)	(*13)	%	81/82	81/82	84/85	84/85	83/85
	効率 (200/230VAC) (typ)	(*13)	%	85/85	85/85	88/88	88/88	87/88
	入力電流 (100/115VAC) (typ)	(*13)	A	13/11				
	入力電流 (200/230VAC) (typ)	(*13)	A	7/5.5				
	突入電流 (100/200VAC) (typ)	(*1)(*3)	A	20/40 (1次突入), 60/60 (2次突入)				
漏洩電流 (*9)	mA	1.2 以下						
出力	定格出力電圧	VDC	12	15	24	36	48	
	最大出力電流	A	84	67	42	28	21	
	最大出力電力	W	1008	1005	1008	1008	1008	
	最大入力変動 (*4)(*5)(*11)	mV	48	60	96	144	192	
	最大負荷変動 (*4)(*6)(*11)	mV	96	120	144	216	288	
	最大温度変動		0.02% /°C 以下					
	出力リップルノイズ (0 ≤ Ta ≤ 60°C) (*4)	mV	150	150	180	250	300	
	出力リップルノイズ (-20 ≤ Ta < 0°C) (*4)	mV	180	180	200	300	400	
	保持時間 (typ)	(*1)	ms 20					
	出力電圧可変範囲	VDC	10.2 - 13.8	12.8 - 17.2	20.4 - 28.8	30.6 - 41.4	40.8 - 57.6	
機能	過電流保護 (*7)	A	88.2 -	70.4 -	44.1 -	29.4 -	22.1 -	
	過電圧保護 (*8)	VDC	14.4 - 17.4	18.0 - 21.8	30.0 - 36.0	43.2 - 52.2	60.0 - 72.0	
	リモートセンシング (*14)		あり					
	リモート ON/OFF (*14)		オプション					
	並列運転 (*14)		オプション					
	直列運転 (*14)		可能					
	モニタリング信号 (*14)		オプション					
	入力瞬時電圧低下保護		SEMI-F47 準拠 (200VAC時のみ)					
環境	動作温度 (*10)(*11)	°C	-20 ~ +60 (-20 ~ +50°C : 100%, +60°C : 60%)					
	保存温度	°C	-30 ~ +75					
	動作湿度	% RH	20 ~ 90 (非結露)					
	保存湿度	% RH	10 ~ 90 (非結露)					
	耐振動		非動作時 10-55Hz (1分間掃引), 19.6m/s ² 一定, X,Y,Z 各方向 1時間					
	耐衝撃		196m/s ² 以下					
絶縁	冷却方式		内蔵ファンによる強制空冷					
	耐電圧		入力 - FG : 2kVAC (20mA), 入力 - 出力 : 4kVAC (20mA) 出力 - FG : 1.5kVAC (20mA) 各 1分間					
適応規格	絶縁抵抗		100MΩ 以上 (出力 - シャーシ : 500VDC, 25°C, 70%RH)					
	安全規格		UL62368-1, CSA62368-1, EN62368-1, UL60950-1, CSA60950-1, EN60950-1 各認定 (60950-1の有効期限: 2020年12月20日) 電気用品安全法 別表第十二 (J60950-1) 準拠					
	高調波入力電流規制		IEC61000-3-2 準拠					
	雑音端子電圧、雑音電界強度 (*12)		EN55011/EN55032-B, FCC-B, VCCI-B 各準拠					
構造	イミュニティ (*12)		IEC61000-6-2, IEC61000-4-2, -3, -4, -5, -6, -8, -11 各準拠					
	質量 (typ)	g	2000					
標準価格 (税別)	サイズ (W × H × D)	mm	127 × 63 × 198 (外觀図参照)					
		円	38,500					

ご使用前に取扱説明書をお読みください。

- (*1) 入力電圧 100/200VAC、Ta = 25°C、定格出力電圧および最大出力電力時の値です。
- (*2) 各種安全規格 (UL, CSA, EN) 申請時は「100 ~ 240VAC、50 ~ 60Hz」です。
- (*3) 内蔵ノイズフィルタへの入力サージ電流 (0.2ms 以下) は除きます。
- (*4) 入力変動、負荷変動、出力リップルについては特性測定回路を参照ください。
- (*5) 85 - 265VAC、負荷一定時の値です。
- (*6) 無負荷 - 全負荷、入力電圧一定時の値です。
- (*7) 自動復帰型の定電流電圧垂下です。
過電流状態が 5 秒以上継続した場合は出力を遮断します。
過負荷・短絡状態は避けてください。
- (*8) OVP 回路は出力遮断方式手動リセット型です。(入力再投入で出力が復帰します。)
- (*9) UL, CSA, EN および電気用品安全法 (60Hz) の測定値です。Ta = 25°C
- (*10) 負荷 - 周囲温度ディレーティングを参照ください。
(取扱説明書: 5-2. 取付方向及び出力ディレーティング)
- 負荷 (%) は、最大出力電力または最大出力電流のパーセントです。最大負荷を超えないようにしてください。
- (*11) 入力電圧 90VAC 以下の時は出力ディレーティングが必要です。入力電圧による出力ディレーティングを参照ください。
- (*12) 電源は最終装置に組み込まれる製品と考えられます。
最終装置で EMC 規格に基づいて評価を実施してください。
- (*13) Ta = 25°C、定格出力電圧および最大出力電力時の値です。
- (*14) 取扱説明書をご覧ください。

特性測定回路

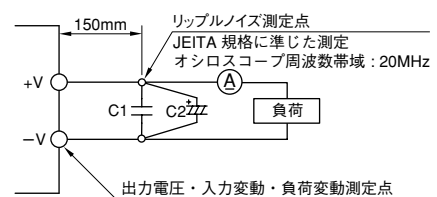

C1: フィルムコンデンサ 0.1μF
C2: 電解コンデンサ 47μF

RWS1500B仕様規格 (ご使用前にご覧ください)

仕様項目・単位		型名	RWS1500B-12	RWS1500B-15	RWS1500B-24	RWS1500B-36	RWS1500B-48
入力	入力電圧範囲 (*2)(*11)	V	AC85 ~ 265 (47 ~ 63Hz) または DC120 ~ 340				
	力率 (100/200VAC) (typ) (*1)		0.98/0.95				
	効率 (100/115VAC) (typ) (*13)	%	81/82	81/82	85/85	85/85	84/85
	効率 (200/230VAC) (typ) (*13)	%	84/85	84/85	88/88	88/88	87/88
	入力電流 (100/115VAC) (typ) (*13)	A	19/16				
	入力電流 (200/230VAC) (typ) (*13)	A	10/8				
	突入電流 (100/200VAC) (typ) (*1)(*3)	A	20/40 (1次突入), 60/60 (2次突入)				
漏洩電流 (*9)	mA	1.2 以下					
出力	定格出力電圧	VDC	12	15	24	36	48
	最大出力電流	A	125	100	63	42	32
	最大出力電力	W	1500	1500	1512	1512	1536
	最大入力変動 (*4)(*5)(*11)	mV	48	60	96	144	192
	最大負荷変動 (*4)(*6)(*11)	mV	96	120	144	216	288
	最大温度変動		0.02% /°C 以下				
	出力リップルノイズ (0 ≤ Ta ≤ 60°C) (*4)	mV	150	150	180	250	300
	出力リップルノイズ (-20 ≤ Ta < 0°C) (*4)	mV	180	180	200	300	400
	保持時間 (typ) (*1)	ms	20				
機能	出力電圧可変範囲	VDC	10.2 - 14.4	12.8 - 18.0	20.4 - 28.8	30.6 - 43.2	40.8 - 57.6
	過電流保護 (*7)	A	131.3 -	105.0 -	66.2 -	44.1 -	33.6 -
	過電圧保護 (*8)	VDC	15.0 - 18.0	18.8 - 22.5	30.0 - 36.0	45.0 - 54.0	60.0 - 72.0
	リモートセンシング (*14)		あり				
	リモート ON/OFF (*14)		オプション				
	並列運転 (*14)		オプション				
	直列運転 (*14)		可能				
	モニタリング信号 (*14)		オプション				
環境	動作温度 (*10)(*11)	°C	-20 ~ +60 (-20 ~ +50°C : 100%, +60°C : 60%)				
	保存温度	°C	-30 ~ +75				
	動作湿度	% RH	20 ~ 90 (非結露)				
	保存湿度	% RH	10 ~ 90 (非結露)				
	耐振動		非動作時 10-55Hz (1 分間掃引), 19.6m/s ² 一定, X,Y,Z 各方向 1 時間				
	耐衝撃		196m/s ² 以下				
	冷却方式		内蔵ファンによる強制空冷				
絶縁	耐電圧		入力 - FG : 2kVAC (20mA), 入力 - 出力 : 4kVAC (20mA) 出力 - FG : 1.5kVAC (20mA) 各 1 分間				
	絶縁抵抗		100MΩ 以上 (出力 - シャーシ : 500VDC, 25°C, 70%RH)				
適応規格	安全規格		UL62368-1, CSA62368-1, EN62368-1, UL60950-1, CSA60950-1, EN60950-1 各認定 (60950-1 の有効期限 : 2020 年 12 月 20 日) 電気用品安全法 別表第十二 (J60950-1) 準拠				
	高調波入力電流規制		IEC61000-3-2 準拠				
	雑音端子電圧、雑音電界強度 (*12)		EN55011/EN55032-B, FCC-B, VCCI-B 各準拠				
構造	イミュニティ (*12)		IEC61000-6-2, IEC61000-4-2, -3, -4, -5, -6, -8, -11 各準拠				
	質量 (typ)	g	3000				
標準価格 (税別)	サイズ (W × H × D)	mm	127 × 63 × 261 (外観図参照)				
		円	58,500				

ご使用前に取扱説明書をお読みください。

(*1) 入力電圧 100/200VAC、Ta = 25°C、定格出力電圧および最大出力電力時の値です。

(*2) 各種安全規格 (UL, CSA, EN) 申請時は「100 ~ 240VAC、50 ~ 60Hz」です。

(*3) 内蔵ノイズフィルタへの入力サージ電流 (0.2ms 以下) は除きます。

(*4) 入力変動、負荷変動、出力リップルについては特性測定回路を参照ください。

(*5) 85 - 265VAC、負荷一定時の値です。

(*6) 無負荷 - 全負荷、入力電圧一定時の値です。

(*7) 自動復帰型の定電流電圧垂下です。

過電流状態が 5 秒以上継続した場合は出力を遮断します。

過負荷・短絡状態は避けてください。

(*8) OVP 回路は出力遮断方式手動リセット型です。(入力再投入で出力が復帰します。)

(*9) UL, CSA, EN および電気用品安全法 (60Hz) の測定値です。Ta = 25°C

(*10) 負荷・周囲温度ディレーティングを参照ください。

(取扱説明書 : 5-2. 取付方向及び出力ディレーティング)

負荷 (%) は、最大出力電力または最大出力電流のパーセントです。最大負荷を超えないようにしてください。

(*11) 入力電圧 90VAC 以下の時は出力ディレーティングが必要です。入力電圧による出力ディレーティングを参照ください。

(*12) 電源は最終装置に組み込まれる製品と考えられます。

最終装置で EMC 規格に基づいて評価を実施してください。

(*13) Ta = 25°C、定格出力電圧および最大出力電力時の値です。

(*14) 取扱説明書をご覧ください。

特性測定回路

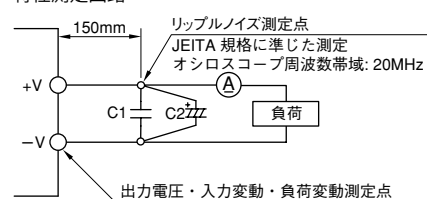

C1 : フィルムコンデンサ 0.1µF

C2 : 電解コンデンサ 47µF

RWS1000B/ME仕様規格 (ご使用前にご覧ください)

仕様項目・単位		型名	RWS1000B-12/ME	RWS1000B-15/ME	RWS1000B-24/ME	RWS1000B-36/ME	RWS1000B-48/ME	
入力	入力電圧範囲 (*2)(*11)	V	AC85 ~ 265 (47 ~ 63Hz) または DC120 ~ 340					
	力率 (100/200VAC) (typ)	(*1)	0.98/0.95					
	効率 (100/115VAC) (typ)	(*13)	%	81/82	81/82	84/85	84/85	83/85
	効率 (200/230VAC) (typ)	(*13)	%	85/85	85/85	88/88	88/88	87/88
	入力電流 (100/115VAC) (typ)	(*13)	A	13/11				
	入力電流 (200/230VAC) (typ)	(*13)	A	7/5.5				
	突入電流 (100/200VAC) (typ)	(*1)(*3)	A	20/40 (1次突入), 60/60 (2次突入)				
出力	漏洩電流 (*9)	mA	0.3 以下					
	定格出力電圧	VDC	12	15	24	36	48	
	最大出力電流	A	84	67	42	28	21	
	最大出力電力	W	1008	1005	1008	1008	1008	
	最大入力変動 (*4)(*5)(*11)	mV	48	60	96	144	192	
	最大負荷変動 (*4)(*6)(*11)	mV	96	120	144	216	288	
	最大温度変動		0.02% /°C 以下					
	出力リップルノイズ (0 ≤ Ta ≤ 60°C) (*4)	mV	150	150	180	250	300	
	出力リップルノイズ (-20 ≤ Ta < 0°C) (*4)	mV	180	180	200	300	400	
	保持時間 (typ) (*1)	ms	20					
機能	出力電圧可変範囲	VDC	10.2 - 13.8	12.8 - 17.2	20.4 - 28.8	30.6 - 41.4	40.8 - 52.8	
	過電流保護 (*7)	A	88.2 -	70.4 -	44.1 -	29.4 -	22.1 -	
	過電圧保護 (*8)	VDC	14.4 - 17.4	18.0 - 21.8	30.0 - 36.0	43.2 - 52.2	55.2 - 60.0	
	リモートセンシング (*14)		あり					
	リモート ON/OFF		-					
	並列運転		-					
	直列運転 (*14)		可能					
	モニタリング信号		-					
環境	入力瞬時電圧低下保護		SEMI-F47 準拠 (200VAC時のみ)					
	動作温度 (*10)(*11)	°C	-20 ~ +60 (-20 ~ +50°C : 100%, +60°C : 60%)					
	保存温度	°C	-30 ~ +75					
	動作湿度	% RH	20 ~ 90 (非結露)					
	保存湿度	% RH	10 ~ 90 (非結露)					
	耐振動		非動作時 10-55Hz (1分間掃引), 19.6m/s ² 一定, X,Y,Z 各方向 1時間					
絶縁	耐衝撃		196m/s ² 以下					
	冷却方式		内蔵ファンによる強制空冷					
	耐電圧		入力 - FG : 2kVAC (20mA) 1× MOPP, 入力 - 出力 : 4kVAC (20mA) 2× MOPP, 出力 - FG : 1.5kVAC (20mA) 1× MOPP 各 1分間					
適応規格	絶縁抵抗		100MΩ 以上 (出力 - シャーシ : 500VDC, 25°C, 70%RH)					
	安全規格		ES60601-1 3rd Edition, EN60601-1 3rd Edition, CSA-C22.2 No.60601-1 3rd Edition 各認定					
	高調波入力電流規制		IEC61000-3-2 準拠					
	雑音端子電圧、雑音電界強度 (*12)		EN55011/EN55032-A, FCC-A, VCCI-A 各準拠					
構造	イミュニティ (*12)		IEC61000-6-2, IEC61000-4-2, -3, -4, -5, -6, -8, -11 各準拠					
	質量 (typ)	g	2000					
標準価格 (税別)	サイズ (W × H × D)	mm	127 × 63 × 198 (外観図参照)					
		円	43,500					

ご使用前に取扱説明書をお読みください。

(*1) 入力電圧 100/200VAC、Ta = 25°C、定格出力電圧および最大出力電力時の値です。

(*2) 各種安全規格 (UL, CSA, EN) 申請時は「100 ~ 240VAC、50 ~ 60Hz」です。

(*3) 内蔵ノイズフィルタへの入力サージ電流 (0.2ms 以下) は除きます。

(*4) 入力変動、負荷変動、出力リップルについては特性測定回路を参照ください。

(*5) 85 - 265VAC、負荷一定時の値です。

(*6) 無負荷 - 全負荷、入力電圧一定時の値です。

(*7) 自動復帰型の定電流電圧垂下です。

過電流状態が 5 秒以上継続した場合は出力を遮断します。

過負荷・短絡状態は避けてください。

(*8) OVP 回路は出力遮断方式手動リセット型です。(入力再投入で出力が復帰します。)

(*9) UL, CSA, EN および電気用品安全法 (60Hz) の測定値です。Ta = 25°C

(*10) 負荷・周囲温度ディレーティングを参照ください。

(取扱説明書 : 5-2. 取付方向及び出力ディレーティング)

負荷 (%) は、最大出力電力または最大出力電流のパーセントです。最大負荷を超えないようにしてください。

(*11) 入力電圧 90VAC 以下の時は出力ディレーティングが必要です。入力電圧による出力ディレーティングを参照ください。

(*12) 電源は最終装置に組み込まれる製品と考えられます。

最終装置で EMC 規格に基づいて評価を実施してください。

(*13) Ta = 25°C、定格出力電圧および最大出力電力時の値です。

(*14) 取扱説明書をご覧ください。

特性測定回路

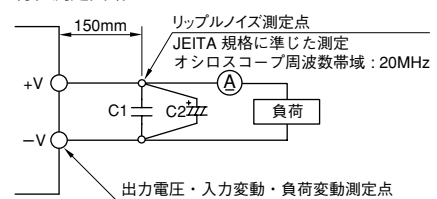

C1 : フィルムコンデンサ 0.1μF
C2 : 電解コンデンサ 47μF

RWS1500B/ME仕様規格 (ご使用前にご覧ください)

仕様項目・単位		型名	RWS1500B-12/ME	RWS1500B-15/ME	RWS1500B-24/ME	RWS1500B-36/ME	RWS1500B-48/ME
入力	入力電圧範囲	(*2)(*11) V	AC85 ~ 265 (47 ~ 63Hz) または DC120 ~ 340				
	力率 (100/200VAC) (typ)	(*1)	0.98/0.95				
	効率 (100/115VAC) (typ)	(*13) %	81/82	81/82	85/85	85/85	84/85
	効率 (200/230VAC) (typ)	(*13) %	84/85	84/85	88/88	88/88	87/88
	入力電流 (100/115VAC) (typ)	(*13) A	19/16				
	入力電流 (200/230VAC) (typ)	(*13) A	10/8				
	突入電流 (100/200VAC) (typ)	(*1)(*3) A	20/40 (1次突入), 60/60 (2次突入)				
出力	漏洩電流	(*9) mA	0.3 以下				
	定格出力電圧	VDC	12	15	24	36	48
	最大出力電流	A	125	100	63	42	32
	最大出力電力	W	1500	1500	1512	1512	1536
	最大入力変動	(*4)(*5)(*11) mV	48	60	96	144	192
	最大負荷変動	(*4)(*6)(*11) mV	96	120	144	216	288
	最大温度変動		0.02% /°C 以下				
	出力リップルノイズ (0 ≤ Ta ≤ 60°C)	(*4) mV	150	150	180	250	300
	出力リップルノイズ (-20 ≤ Ta < 0°C)	(*4) mV	180	180	200	300	400
	保持時間 (typ)	(*1) ms	20				
機能	出力電圧可変範囲	VDC	10.2 - 14.4	12.8 - 18.0	20.4 - 28.8	30.6 - 43.2	40.8 - 52.8
	過電流保護	(*7) A	131.3 -	105.0 -	66.2 -	44.1 -	33.6 -
	過電圧保護	(*8) VDC	15.0 - 18.0	18.8 - 22.5	30.0 - 36.0	45.0 - 54.0	55.2 - 60.0
	リモートセンシング	(*14)	あり				
	リモート ON/OFF		-				
	並列運転		-				
	直列運転	(*14)	可能				
	モニタリング信号		-				
環境	動作温度	(*10)(*11) °C	-20 ~ +60 (-20 ~ +50°C : 100%, +60°C : 60%)				
	保存温度	°C	-30 ~ +75				
	動作湿度	% RH	20 ~ 90 (非結露)				
	保存湿度	% RH	10 ~ 90 (非結露)				
	耐振動		非動作時 10-55Hz (1 分間掃引), 19.6m/s ² 一定, X,Y,Z 各方向 1 時間				
	耐衝撃		196m/s ² 以下				
	冷却方式		内蔵ファンによる強制空冷				
絶縁	耐電圧		入力 - FG : 2kVAC (20mA) 1 × MOPP, 入力 - 出力 : 4kVAC (20mA) 2 × MOPP, 出力 - FG : 1.5kVAC (20mA) 1 × MOPP 各 1 分間				
	絶縁抵抗		100MΩ 以上 (出力 - シャーシ : 500VDC, 25°C, 70%RH)				
適応規格	安全規格		ES60601-1 3rd Edition, EN60601-1 3rd Edition, CSA-C22.2 No.60601-1 3rd Edition 各認定				
	高調波入力電流規制		IEC61000-3-2 準拠				
	雑音端子電圧、雑音電界強度	(*12)	EN55011/EN55032-A, FCC-A, VCCI-A 各準拠				
構造	イミュニティ	(*12)	IEC61000-6-2, IEC61000-4-2, -3, -4, -5, -6, -8, -11 各準拠				
	質量 (typ)	g	3000				
標準価格 (税別)	サイズ (W × H × D)	mm	127 × 63 × 261 (外観図参照)				
		円	64,500				

ご使用前に取扱説明書をお読みください。

(*1) 入力電圧 100/200VAC、Ta = 25°C、定格出力電圧および最大出力電力時の値です。

(*2) 各種安全規格 (UL, CSA, EN) 申請時は「100 ~ 240VAC、50 ~ 60Hz」です。

(*3) 内蔵ノイズフィルタへの入力サージ電流 (0.2ms 以下) は除きます。

(*4) 入力変動、負荷変動、出力リップルについては特性測定回路を参照ください。

(*5) 85 - 265VAC、負荷一定時の値です。

(*6) 無負荷 - 全負荷、入力電圧一定時の値です。

(*7) 自動復帰型の定電流電圧垂下です。

過電流状態が 5 秒以上継続した場合は出力を遮断します。

過負荷・短絡状態は避けてください。

(*8) OVP 回路は出力遮断方式手動リセット型です。(入力再投入で出力が復帰します。)

(*9) UL, CSA, EN および電気用品安全法 (60Hz) の測定値です。Ta = 25°C

(*10) 負荷・周囲温度ディレーティングを参照ください。

(取扱説明書 : 5-2. 取付方向及び出力ディレーティング)

負荷 (%) は、最大出力電力または最大出力電流のパーセントです。最大負荷を超えないようにしてください。

(*11) 入力電圧 90VAC 以下の時は出力ディレーティングが必要です。入力電圧による出力ディレーティングを参照ください。

(*12) 電源は最終装置に組み込まれる製品と考えられます。

最終装置で EMC 規格に基づいて評価を実施してください。

(*13) Ta = 25°C、定格出力電圧および最大出力電力時の値です。

(*14) 取扱説明書をご覧ください。

特性測定回路

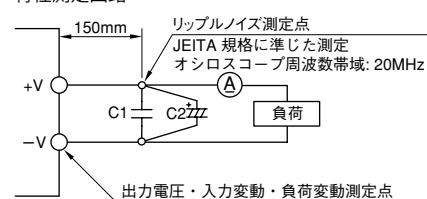

C1 : フィルムコンデンサ 0.1μF

C2 : 電解コンデンサ 47μF

外觀図

[RWS1000B]

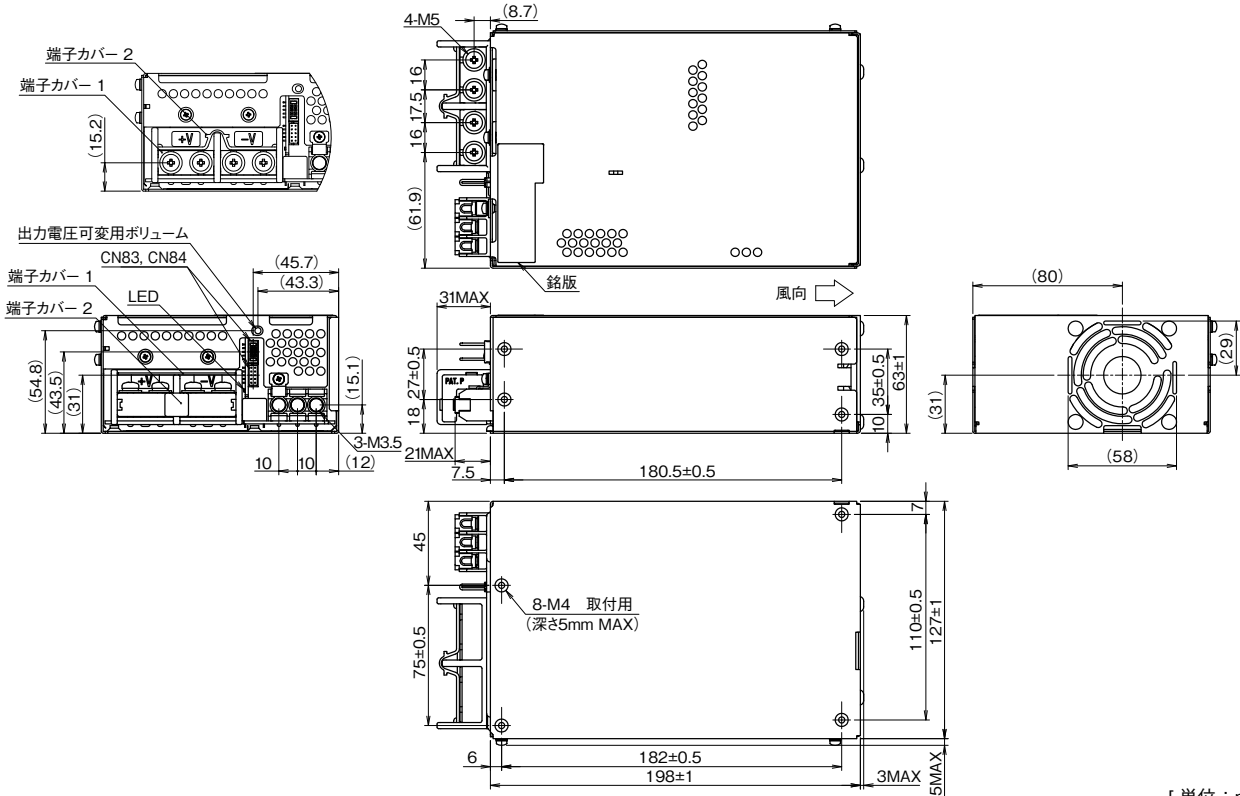

[単位 : mm]

[RWS1500B]

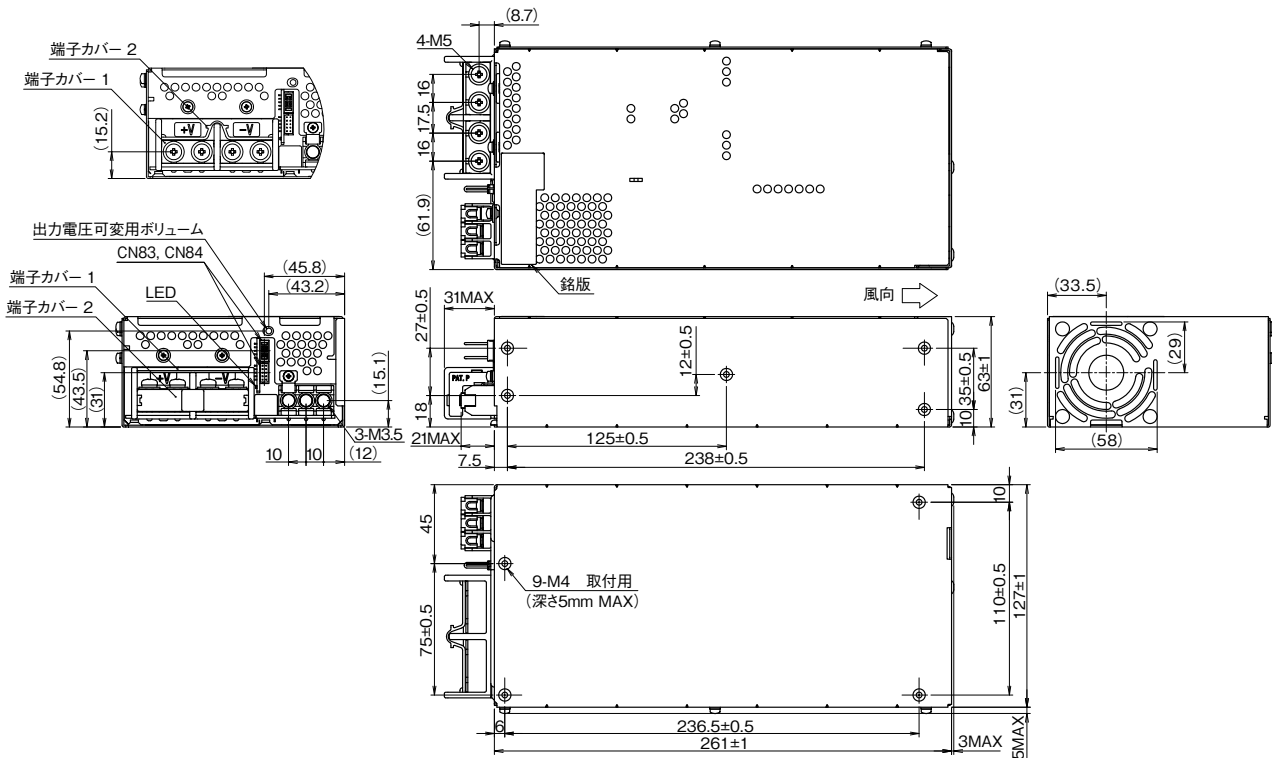

[単位 : mm]

RWS-B

RWS1000B-1500B 取扱説明書

ご使用前に取扱説明書を必ずお読みください。注意事項を十分に留意の上、製品をご使用ください。

RWS1000B-1500B取扱説明書 https://product.tdk.com/info/ja/documents/instruction_manual/rws1000b_1500b_apl_j.pdf

ブロックダイヤグラム

[RWS1000B, RWS1500B]

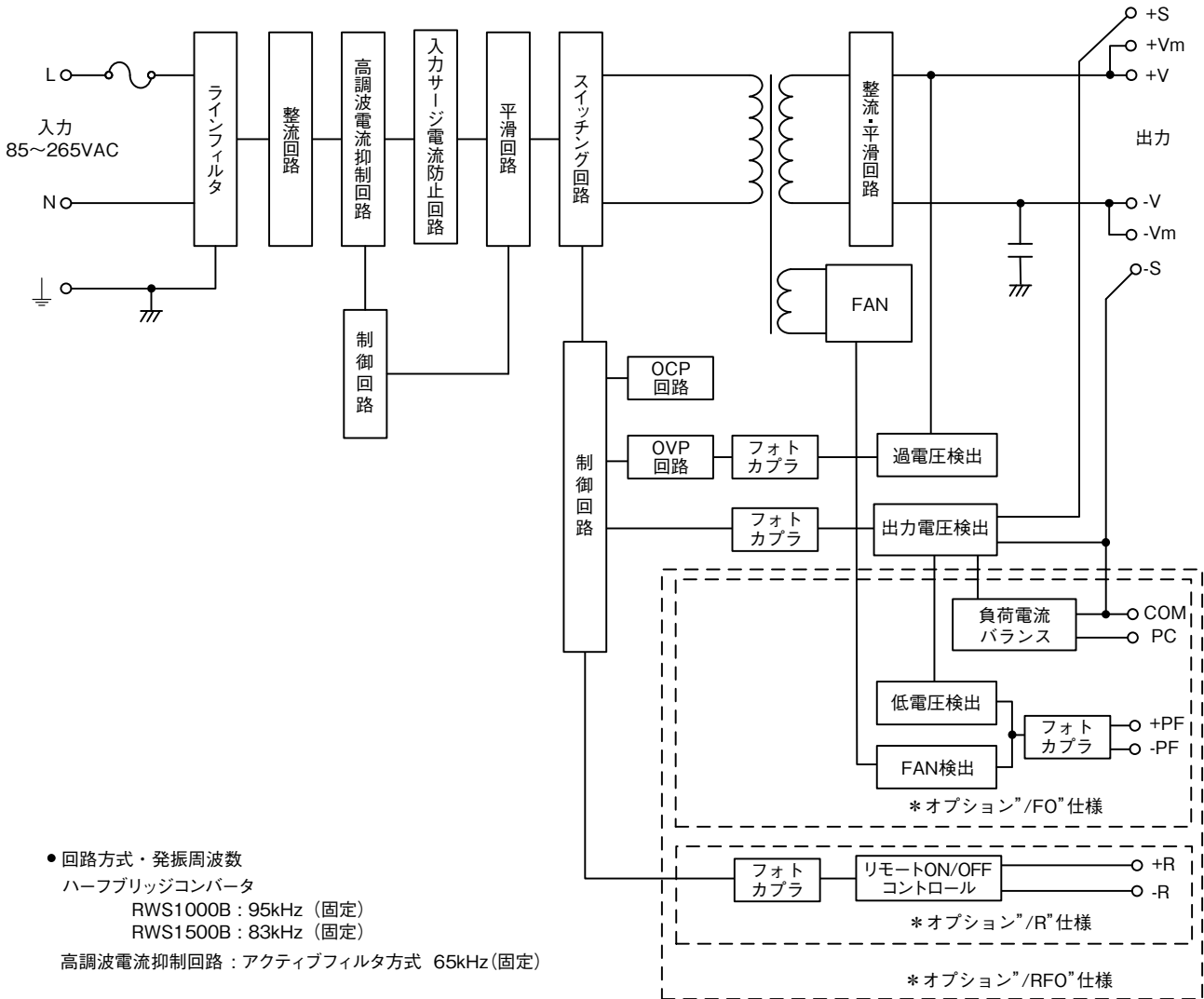

シーケンスタイムチャート

[RWS1000B, RWS1500B]

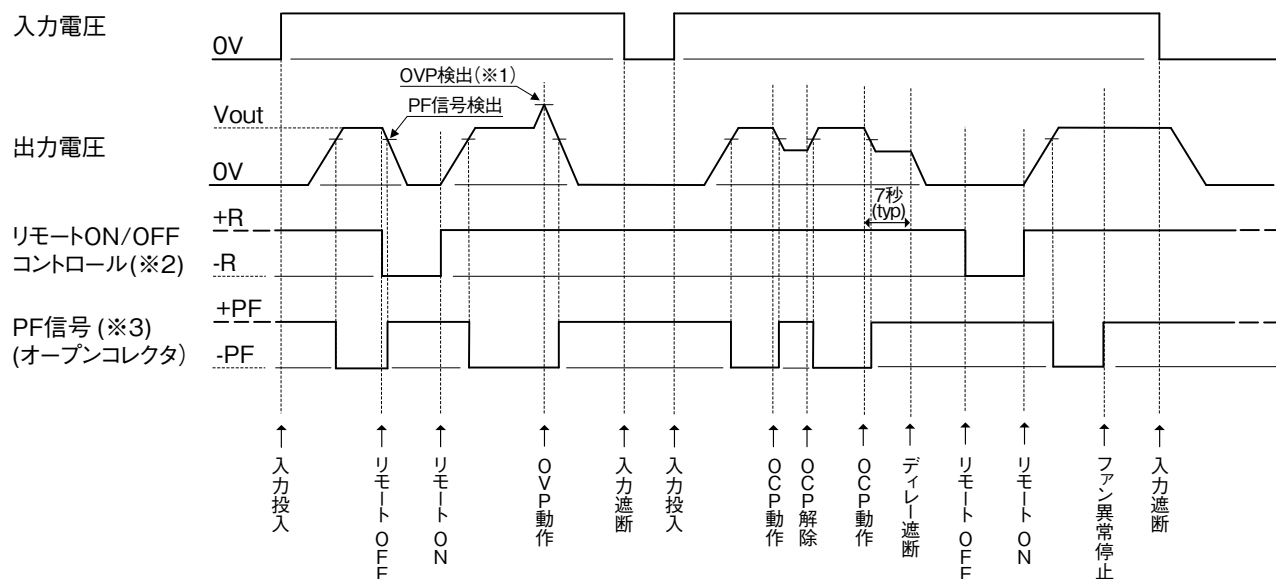

(※1) OVP検出点
 5V - 36V : 120%~145%
 48V : 115%~125%

(※2) オプション"/R"/"/RFO"仕様
 +R & -R間レベル
 4.5V以上 : 出力ON
 0.5V以下 : 出力OFF

(※3) オプション"/FO"/"/RFO"仕様

TDK·Lambda